

第12回甲子園杯空手道選手権大会

ブロンズルーキー 幼年少中の部 14名 Fコート

道場名	選手名	セッケン	セッケン	選手名	道場名	
空手道オッス会	川邊滉己 かわべこうき	1		8	中山翔月 なかやまかつぎ	誠會
聖武会館小野寺	寺澤湊 てらさわかいり	2		9	大橋市 おおはしいち	聖心會
谷川道場	開地悠斗 かいちゆうと	3		10	塩湯慈 しおゆいつく	聖武会館小野寺
誠會	松下一翔 まつしたいつき	4		11	杉田女神 すぎたあてな	小阪会館
聖心會	川合魁貴 かわいかいき	5		12	白数大雅 しらすたいが	成心會
聖武会館	石垣希天 いしがきのあ	6		13	藤井大翔 ふじいやまと	聖武会館小野寺
拳聖塾	山本葵士 やまもとあおし	7		14	村田清歌 むらたせいか	大空會旭

優勝	準優勝	第3位	第3位
----	-----	-----	-----

第12回甲子園杯空手道選手権大会

ブロンズルーキー 幼年長重量の部 18名 Aコート

道場名	選手名	セッケン	セッケン	選手名	道場名	
空手道オッス会	南部泰成 なんぶたいせい	33		42	稲富花 いなとみはな	義道会館
聖武千真會	城下舞音 しろしたまのん	34		43	南部凌成 なんぶりようせい	空手道オッス会
成心會	鍛冶本輝希 かじもとてるき	35		44	立松來那 たてまつらな	小阪会館
野崎極真	神田多喜 かんだたき	36		45	板坂桔平 いたさかきつぺい	烈士塾
光道会館 塔本道場	川崎海晴 かわさきかいせい	37		46	米原一玖 よねはらいつきゅう	極真会館 関西総本部
空手道オッス会	日比野鉄太 ひびのてつた	38		47	熊谷蒼天 くまがいそら	誠會
天志道場	柳田陽哉 やなぎだはるや	39		48	川口颯斗 かわぐちはやと	拳聖塾
空手道 MAC 奈良学園前	蘭村嘉人 そのむらよしと	40		15	川村旺 かわむらおう	空手道オッス会
谷川道場	表田海太 おもてだうた	41		49	高橋幸芽 たかはしこうが	白蓮会館神戸

優勝	準優勝	第3位	第3位
----	-----	-----	-----

ブロンズルーキー 幼年長軽量の部 17名 Aコート

道場名	選手名	セッケン	セッケン	選手名	道場名	
岡村道場 姫路本部	京谷桜空 きやうたにざく	16		25	安藤茉優 あんどうまひろ	空手拳法 力愛会
真盟会館泉佐野	中山瑠美 なかやまるみ	17		26	佐藤陽向 ざとうひなた	聖武会館小野寺
聖武会館	松永光 まつながひかる	18		27	奥田恭平 おくだきょうへい	空手道オッス会
宮野道場伊丹	林時希 はやしとき	19		28	久高那維 くたかなづな	晃哲會下川道場
大空會旭	川田雅楽 かわたうた	20		29	玉水綺花 たまみずいろは	昇気館椋原
極真会館 関西総本部	坂上純教 さかがみよしゆき	21		30	小林勇斗 こばやしはやと	聖武会館
聖武会館	佐藤唯央 ざとういお	22		31	中野桜輔 なかのおうすけ	白蓮会館 東大阪南
勇輝会館	川中太智 かわなかつたいち	23		32	田頭史隆 たがしらふみたか	成心會
拳聖塾	檜皮雪乃 ひわだゆきの	24				

優勝	準優勝	第3位	第3位
----	-----	-----	-----

ブロンズルーキー 小学1年生女子の部 5名 Bコート

道場名	選手名	セッケン	セッケン	選手名	道場名	
岡村道場 総本部	米田葵子 よねだきこ	50		53	西出希羽 にしでねがう	真盟会館 泉佐野
正援塾	井上結月 いのうえゆづき	51		54	浅田理桜那 あさだりおな	谷川道場
空手道オッス会	今井心菜 いまいここな	52				

優勝	準優勝
----	-----

ブロンズルーキー 小学2年生女子の部 8名 Eコート

道場名	選手名	セッケン	セッケン	選手名	道場名	
森上道場 播磨東支部	宇野楓華 うのふうか	55		59	神田好 かんだこのみ	野崎極真
谷川道場	佃千笑 つくだちえみ	56		60	小野南美帆 おのなみほ	聖武会館小野寺
聖心會	勝山梨愛 かつやまあいり	57		61	藪内美津希 やぶうちみつぎ	真盟会館和泉
空手道 MAC 奈良学園前	福本紗子 ふくもとさやこ	58		62	表田椋菜 おもてだはな	谷川道場

優勝	準優勝	第3位	第3位
----	-----	-----	-----

第12回甲子園杯空手道選手権大会

ブロンズルーキー 小学3年生女子の部 12名 Eコート

道場名	選手名	セッケン	セッケン	選手名	道場名	
岡村道場 神戸東本部	湯川乃亜 ゆがわのあ	63	Eコート	69	谷川道場	
聖武会館	後藤優衣子 ごとうゆいこ	64		70	宮本道場	
勇誠会	河本千乃 かわもとちの	65		71	聖武会館小野寺	
谷川道場	四田悠璃菜 したゆりな	66		72	谷川道場	
真盟会館和泉	廣瀬朱里 ひろせしゅり	67		73	岡村道場 姫路本部	
誠會	竹山紀乃 たけやまことの	68		74	聖武千真會	

優勝	準優勝	第3位	第3位
----	-----	-----	-----

ブロンズルーキー 小学4年生女子の部 9名 Eコート

道場名	選手名	セッケン	セッケン	選手名	道場名
谷川道場	芦田華梨 あしだかりん	75	Eコート	80	空手道 MAC 奈良学園前
白蓮会館羽曳野	小川蘭夢 おがわらむ	76		81	聖武会館小野寺
大空會旭	吉田百合子 よしだゆりこ	77		82	谷川道場
聖心會	勝山結菜 かつやまゆな	78		83	大成塾松長道場
極真会館関 西総本部	宮崎美結羽 みやざきみゆは	79			

優勝	準優勝	第3位	第3位
----	-----	-----	-----

ブロンズルーキー 小学5年生女子の部 6名 Eコート

道場名	選手名	セッケン	セッケン	選手名	道場名
真盟会館泉佐野	青井結依 あおいゆい	84	Eコート	87	空手道 MAC 奈良郡山
岡村道場 姫路本部	加茂楓菜 かもかえな	85		88	日本禅拳法 心道會
空手道 MAC 奈良郡山	芦田みのり あしたみのり	86		89	真盟会館泉佐野

優勝	準優勝
----	-----

第12回甲子園杯空手道選手権大会

ブロンズルーキー 小学1年生男子軽量の部 24名 Bコート

道場名	選手名	セッケン	セッケン	選手名	道場名
空手道オッス会	村本啓啓 むらもとけいご	90	Bコート	102	斯誠塾
白蓮会館神戸	藪田隆吾 やぶたりのうご	91		103	誠流塾
晃哲會下川道場	六路木珀瑠 むろぎはくと	92		104	空手道 MAC 奈良学園前
大和会館 玉城道場	宮川一 みやかわはじめ	93		105	勇誠会
谷川道場	谷川太志 たにがわたいし	94		106	聖武会館小野寺
拳聖塾	山本創士 やまもとそうし	95		107	谷川道場
拳聖塾	神田総司 かんだそうじ	96		108	拳聖塾
空手道オッス会	久保井暁士 くほいあきと	97		109	日本禅拳法 心道會
聖武会館小野寺	伊藤賢彦 いとうけんひこ	98		110	成心會
大空會茨木	松尾相汰 まつおかんた	99		111	聖武会館
誠流塾	村田司 むらたつかさ	100		112	空手道オッス会
空手道 MAC 郡山	脇悠真 わきゆうしん	101		113	晃哲會下川道場

優勝	準優勝	第3位	第3位
----	-----	-----	-----

ブロンズルーキー 小学1年生男子重量の部 23名 Bコート

道場名	選手名	セッケン	セッケン	選手名	道場名
晃哲會下川道場	渡邊日向大 わたなへひなた	114	Bコート	125	成衛会
空手道 MAC 奈良学園前	上田侑生 うえだゆう	115		126	拳聖塾
白蓮会館天満	柏木悠利 かしわぎゆうり	116		127	極真空手 中崎道場関西本部
聖武会館小野寺	矢野琉凰 やのりお	117		128	白蓮会館 東大阪北福井道場
大空會茨木	大林夏 おおばやしなつ	118		129	聖武会館
成衛会	奥田航太郎 おくだこうたろう	119		130	真盟会館泉佐野
蒼心会	山本空蒼 やまもとそあ	120		131	成衛会
聖武会館小野寺	中村咲太 なかむらさくた	121		132	大空會茨木
空手道 MAC 郡山	増成昂 ますなりすばる	122		133	空手道 MAC 郡山
聖武会館	大島拓也 おおしまたくや	123		134	聖武会館小野寺
拳聖塾	梅津武冨志 うめつむさし	124		135	空手道オッス会
				136	谷川道場

優勝	準優勝	第3位	第3位
----	-----	-----	-----

第12回甲子園杯空手道選手権大会

ブロンズルーキー 小学2年生男子軽量の部 29名 Cコート

道場名	選手名	セッケン	セッケン	選手名	道場名
誠會	田中峻賀 たなかりょうが	137	152	岩井田泰駕 いわたたいが	誠會
白蓮会館神戸	中安駿 なかやすしゅん	138	153	橋本悠慎 はしもとゆうしん	大空會旭
聖武会館小野寺	杉本一步 すぎもといつほ	139	154	杉本達希 すぎもとたつき	聖武会館小野寺
岡村道場 姫路本部	増田彪羽 ますだひょう	140	155	松尾翔琉 まつおかける	士風館
大空會茨木	神西隼斗 じんざいはやと	141	156	築山可依 つきやまかい	白蓮会館神戸
拳蹴道場	丸山泰駕 まるやまたいが	142	157	東野瑠汰朗 とうのりゅうたろう	聖武会館
烈士塾和田山	中村真那斗 なかむらまなと	143	158	小田原煌汰 おだはらこうた	誠流塾
極真会館 関西総本部	古川昇星 ふるかわしょうせい	144	159	高橋駿 たかはししゅん	白蓮会館天満
白蓮会館神戸	馬木継生 うまきつぐみ	145	160	梶本湊 かじもとみなと	谷川道場
誠流塾	道之前縁治 みちのまええんじ	146	161	藤井奏 ふじいかなで	聖武会館小野寺
聖武会館	佐藤柊碧 さとうあ	147	162	山内輝繁 やまうちきつな	岡村道場 神戸東本部
空手道 MAC 郡山	森陸登 もりりくと	148	163	森冬馬 もりふゆま	空手道 MAC 郡山
聖武会館小野寺	谷口悠伸 たにぐちゆうしん	149	164	藤澤慧悟 ふじさわけいご	宮野道場伊丹
斯誠塾	中西朔未 なかにしせくみ	150	165	竹山聖柳 たけやませな	誠會
正流会館	東野凱斗 ひがしのときと	151			

優勝	準優勝	第3位	第3位
----	-----	-----	-----

ブロンズルーキー 小学2年生男子重量の部 29名 Dコート

道場名	選手名	セッケン	セッケン	選手名	道場名
真盟会館 泉佐野	勝元勇 かつもといさみ	166	181	中村晃大 なかむらこうだい	岡村道場 総本部
岡村道場 神戸東本部	向井輝人 むかいあきと	167	182	瀬田晴輝 せたはるき	聖武会館
聖武会館小野寺	岸田岳 きしたがく	168	183	黒田春輝 くろだはるき	誠流塾
拳聖塾	檜皮篤也 ひわだあつや	169	184	竹田燎河 たけだりょうが	晃哲會下川道場
誠流塾	目方結大 めがたゆうだい	170	185	永井艶太 ながいえんた	勇誠會
正道会館板宿	大川海莉 おおかわわかいり	171	186	城下隼 しろしたしゅん	聖武千真會
極真会館 関西総本部	池田一稀 いけだいつき	172	187	江藤夏 えとうなつ	極真会館 関西総本部
士道館横山道場	中尾蒼太 なかおそうた	173	188	岡本成隼 おかもとはると	空手道オッス會
烈士塾	板坂柑汰 いたさかかんた	174	189	三木エネス みきえねす	聖武会館小野寺
空手道 MAC 奈良学園前	宝定柗人 たうじょうしゅんと	175	190	鍛冶本里希 かじもとりき	成心會
聖武会館	川口竜毅 かわぐちりゅうぎ	176	191	小谷崇臣 こたにたかおみ	蒼心會
岡村道場 神戸東本部	橋野弘睦 はしのひろむ	177	192	勝岡梨十夢 かつおかりとむ	白蓮会館石橋
谷川道場	北村春樹 きたむらはるき	178	193	福田司 ふくだつかさ	誠流塾
空手道オッス會	奥田龍平 おくだりゅうへい	179	194	中谷丈太郎 なかたにじょうたろう	岡村道場 神戸東本部
蒼心會	林侑李 はやしゆうり	180			

優勝	準優勝	第3位	第3位
----	-----	-----	-----

第12回甲子園杯空手道選手権大会

ブロンズルーキー 小学3年生男子軽量の部 22名 Cコート

道場名	選手名	セッケン	セッケン	選手名	道場名
空手道 MAC 郡山	芦田遼 あしだりょう	195	206	阿部光之介 あべこうのすけ	極真長谷場派 前田道場
拳聖塾	澤田朝日 さわだあさひ	196	207	上舞爽太郎 かみまいそうたろう	極泉道場
士風館	中本凛太郎 なかもとりんたろう	197	208	安政凌 やすまさりょう	岡村道場 姫路本部
勇誠会井上道場	松本碧生 まつもとあおい	198	209	宇衛隼成 うえしゅんせい	真盟会館 泉佐野
極真会館 関西総本部	宮崎琉波 みやざきりゅうは	199	210	永吉瑛汰 ながよしえいた	誠機會館
極泉道場	松尾匠真 まつおたくま	200	211	松永隼 まつながしゅん	聖武会館
聖武会館	森下悠 もりしたはる	201	212	西藤滯 にしふしれい	白蓮会館 東大阪南
恒心会館	横田奏空 よこたそら	202	213	門之園恭平 かどのそのぎょうへい	極真会館 関西総本部
岡村道場 姫路本部	都藤大獅 つどうたいし	203	214	立田朔也 たつたさくや	極泉道場
谷川道場	谷川剣志 たにがわけんし	204	215	一瀬朝陽 ひとせあさひ	聖武会館
極真会館 関西総本部	池田史玖 いけだりく	205	216	小阪廉斗 こさかれんと	小阪会館

優勝	準優勝	第3位	第3位
----	-----	-----	-----

ブロンズルーキー 小学3年生男子重量の部 21名 Dコート

道場名	選手名	セッケン	セッケン	選手名	道場名
聖武千真會	岩本光 いわもとひかる	217	228	林遥樹 はやしはるき	空手道 MAC 郡山
空手道 MAC 郡山	尾上直音 おのえなおと	218	229	春名結太 はるなゆうた	極真会館 関西総本部
白蓮会館天満	大久保陽生 おおくぼはるき	219	230	谷村權 たにむらかい	白蓮会館 奈良学園前
正援塾	井上柗希 いのうえまさき	220	231	伊賀昊風 いがこうふう	大心道場
岡村道場 姫路本部	落合統偉 おちあいとしい	221	232	西田結翔 にしだゆいと	岡村道場 総本部
天志道場	井元優志 いもとゆうし	222	233	草川拓 くさかわたく	恒心会館
内田塾総本部	森澤秀兜 もりさわしゅうと	223	234	前田祥瑛 まえだしょうえい	極真長谷場派 前田道場
空手道 MAC 郡山	岸田颯汰 きしたそうた	224	235	竹田頼河 たけだらいが	晃哲會 下川道場
岡村道場 総本部	北山海誠 きたやまかいせい	225	236	北原聡馬 きたはらそうま	白蓮会館神戸
白蓮会館神戸	北原聡徒 きたはらあきと	226	237	君名川叶真 きみながわとうま	岡村道場 総本部
勇誠会井上道場	良原歩 よしはらあゆむ	227			

優勝	準優勝	第3位	第3位
----	-----	-----	-----

第12回甲子園杯空手道選手権大会

ブロンズルーキー 小学4年生男子軽量の部 18名 Eコート

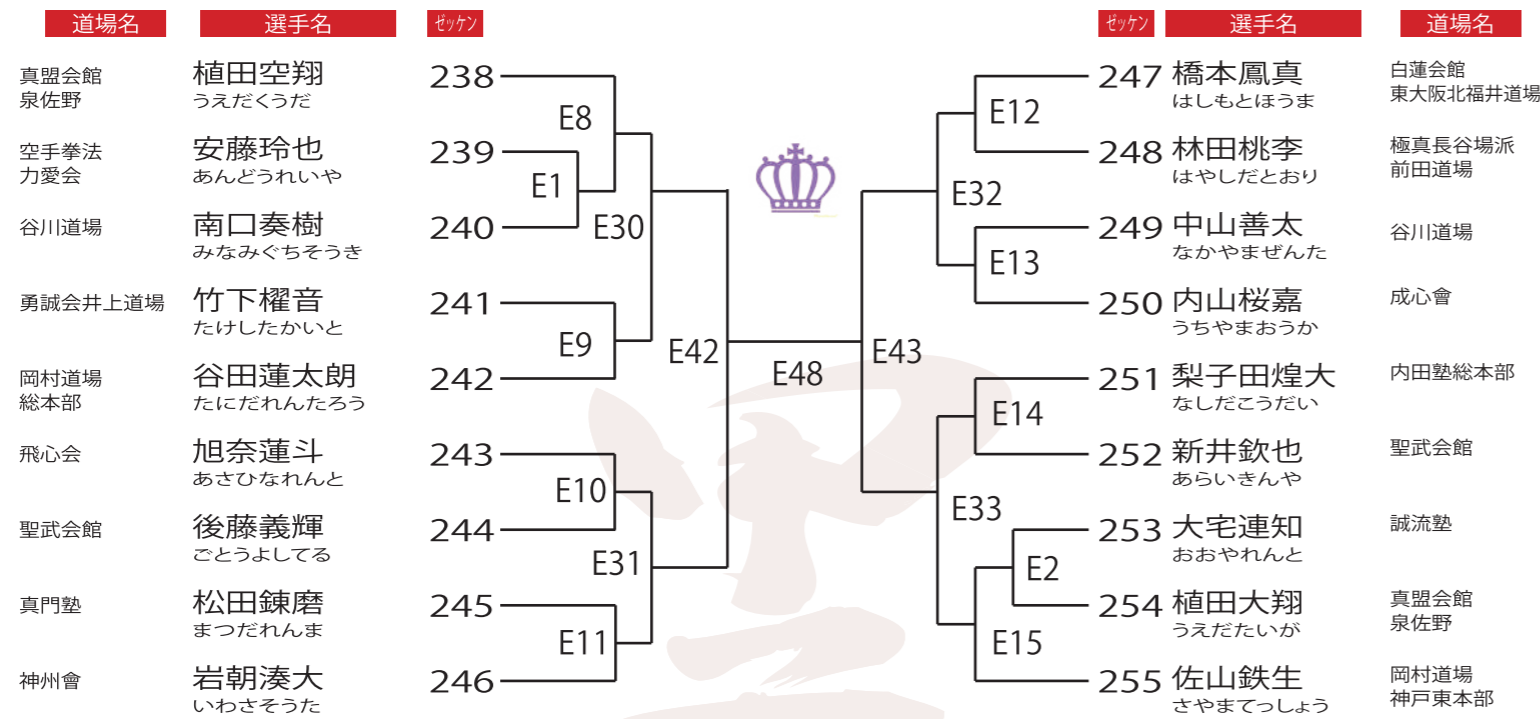

優勝	準優勝	第3位	第3位
----	-----	-----	-----

ブロンズルーキー 小学4年生男子重量の部 17名 Aコート

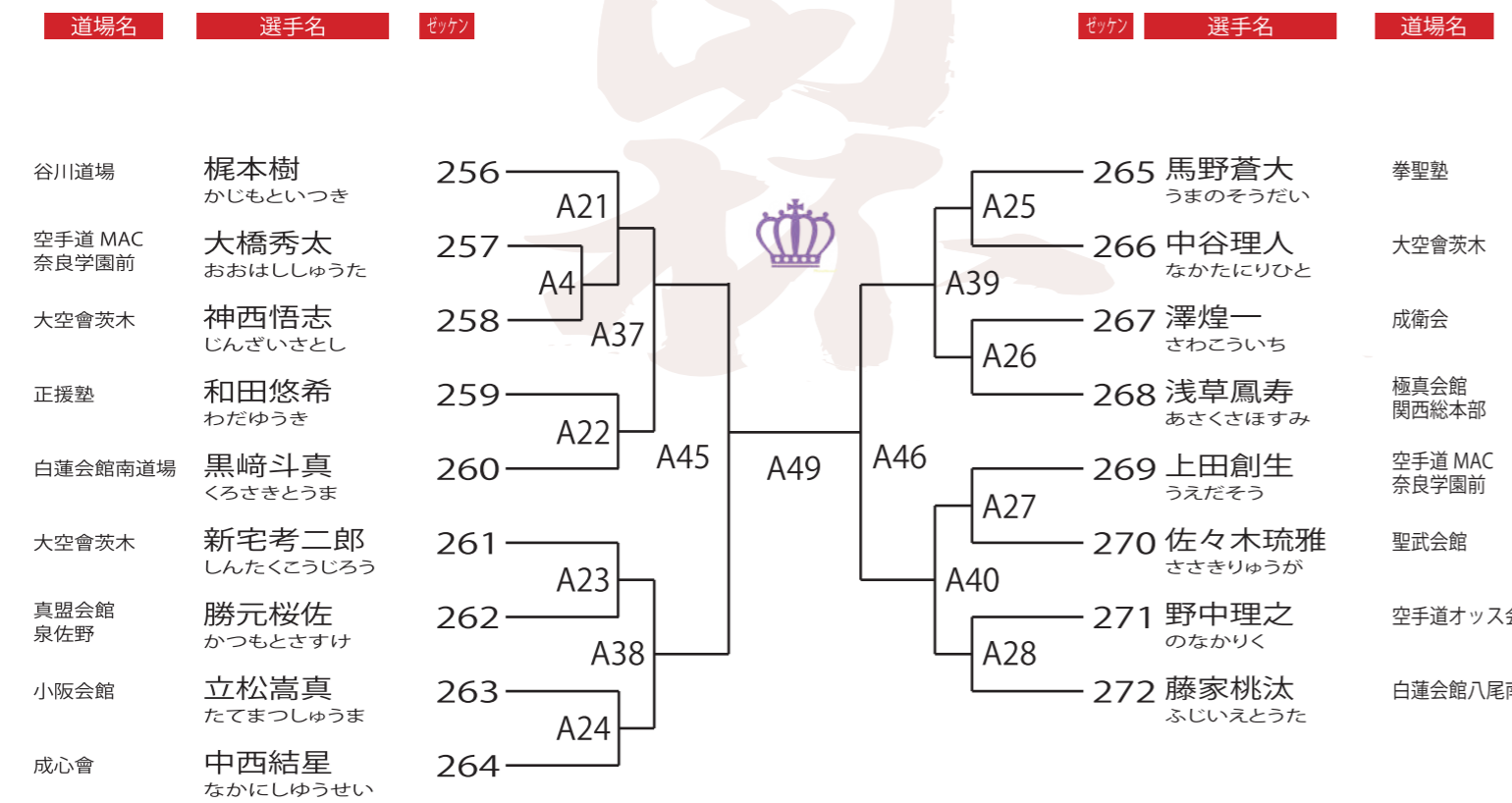

優勝	準優勝	第3位	第3位
----	-----	-----	-----

第12回甲子園杯空手道選手権大会

ブロンズルーキー 小学5年生男子の部 16名 Fコート

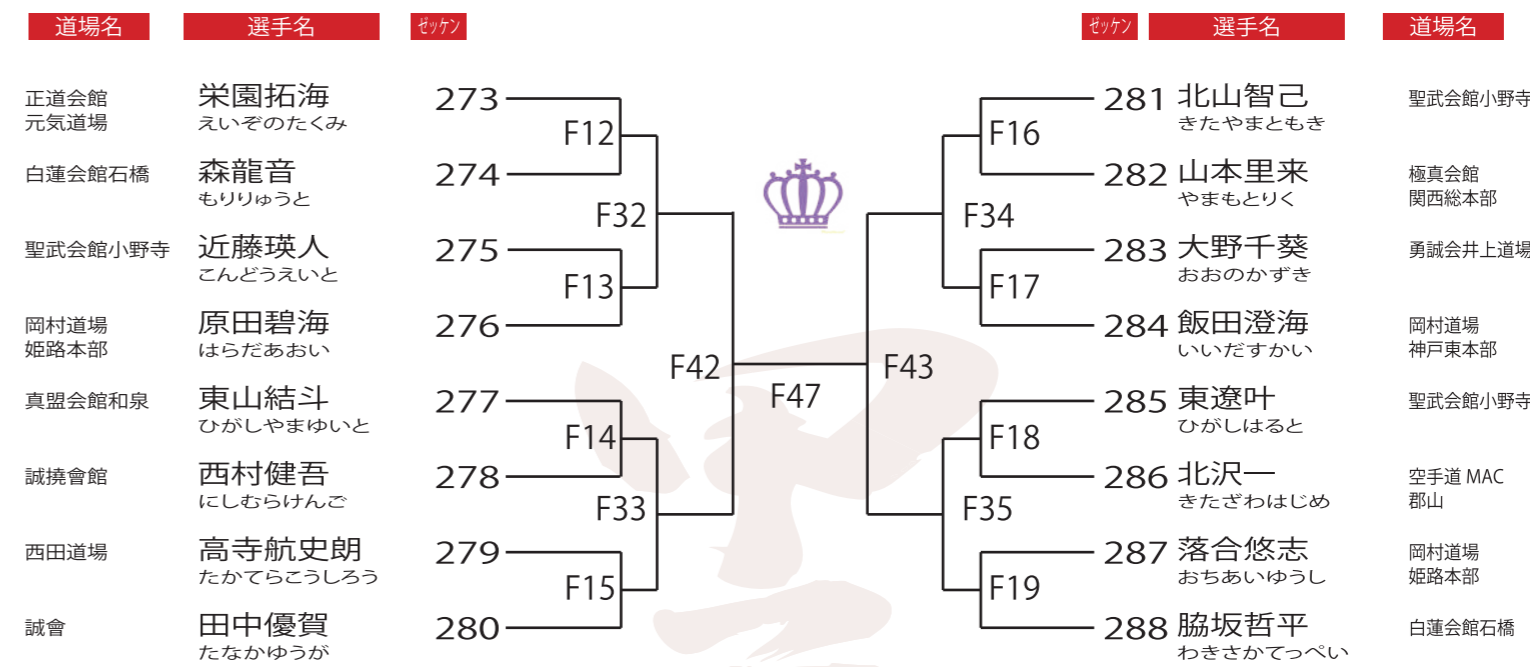

優勝	準優勝	第3位	第3位
----	-----	-----	-----

ブロンズルーキー 小学6年生男子の部 21名 Fコート

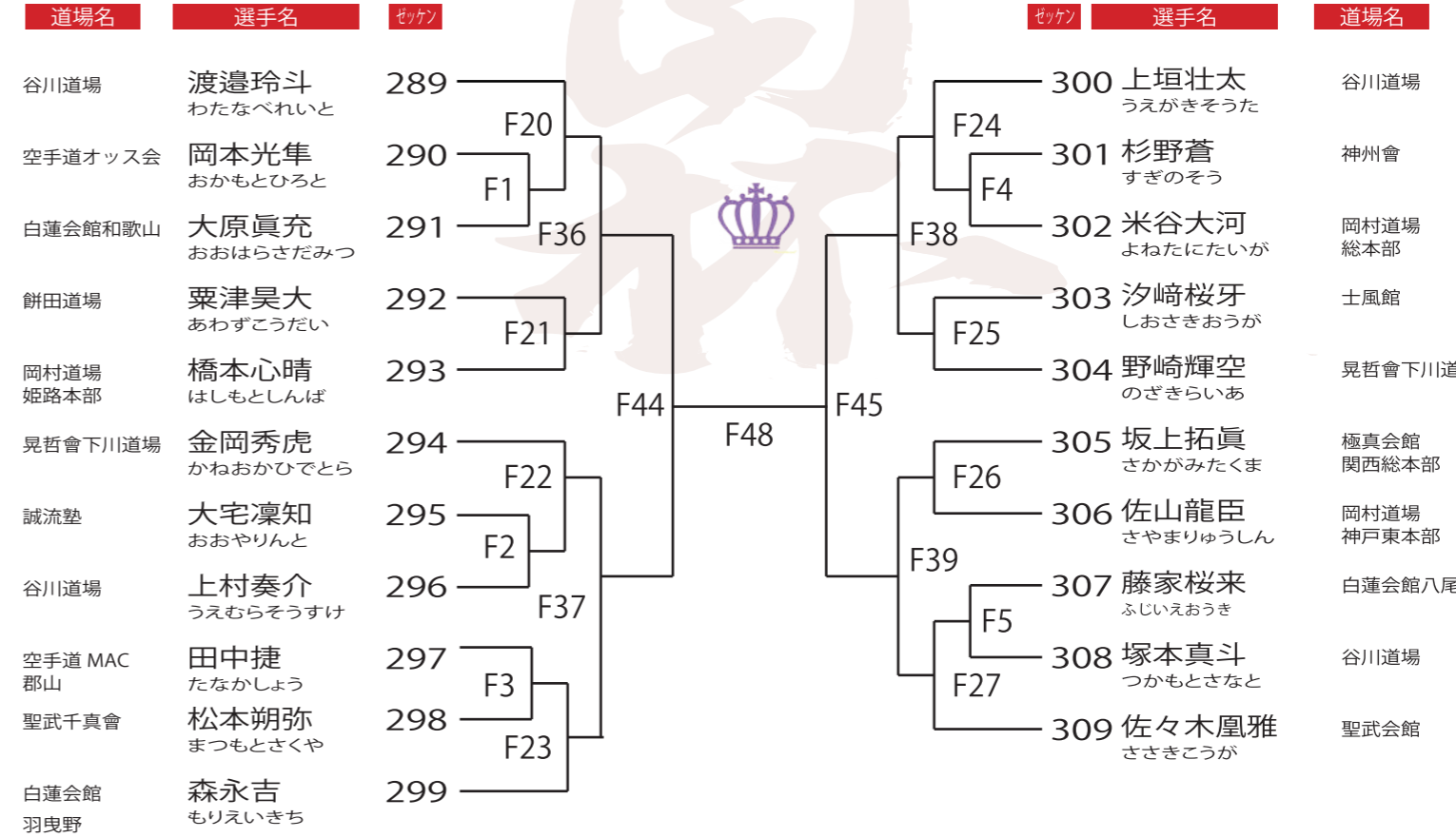

優勝	準優勝	第3位	第3位
----	-----	-----	-----

第12回甲子園杯空手道選手権大会

ゴールデンルーキー 幼年の部 7名 Aコート

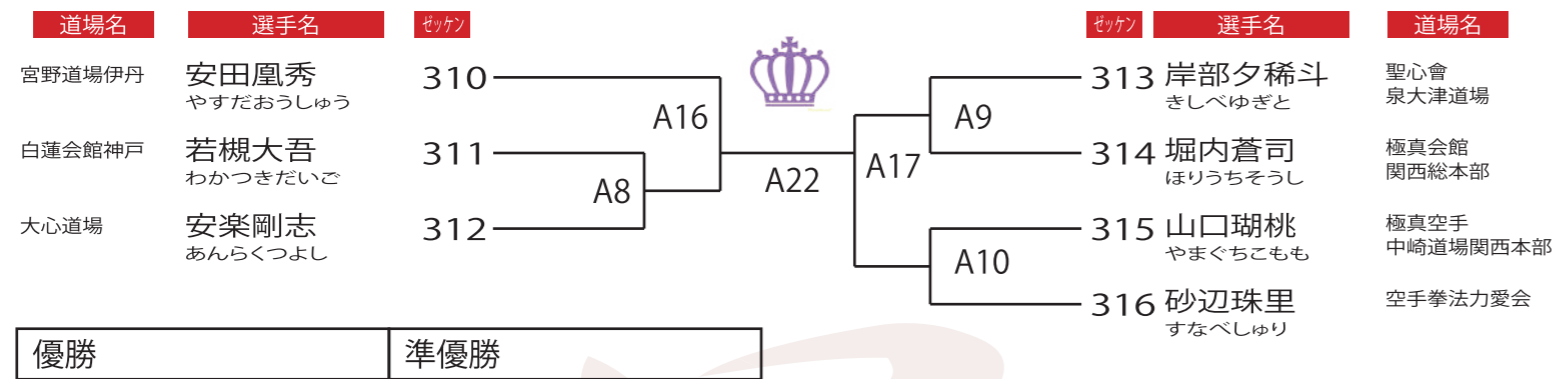

ゴールデンルーキー 小学2年生女子の部 5名 Aコート

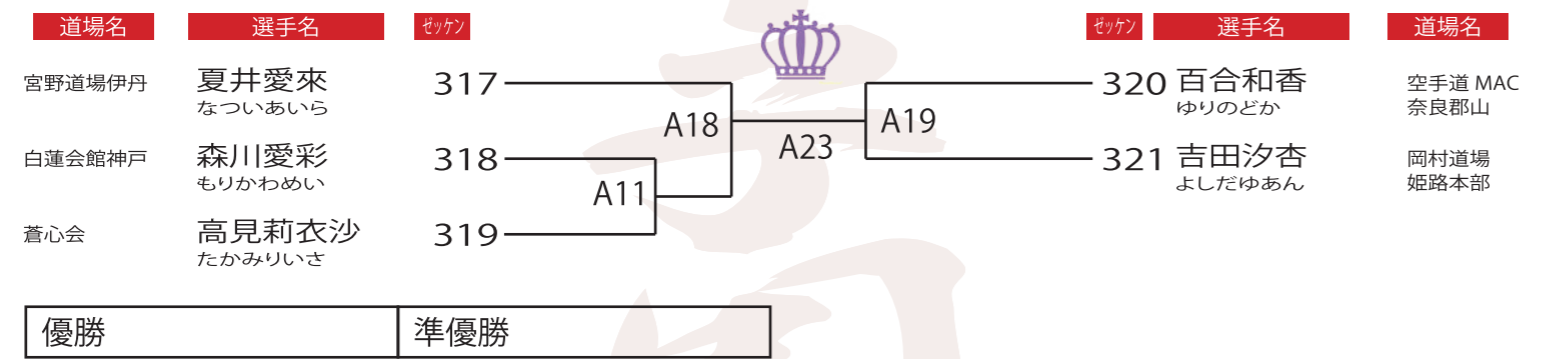

ゴールデンルーキー 小学3年生女子の部 4名 Fコート

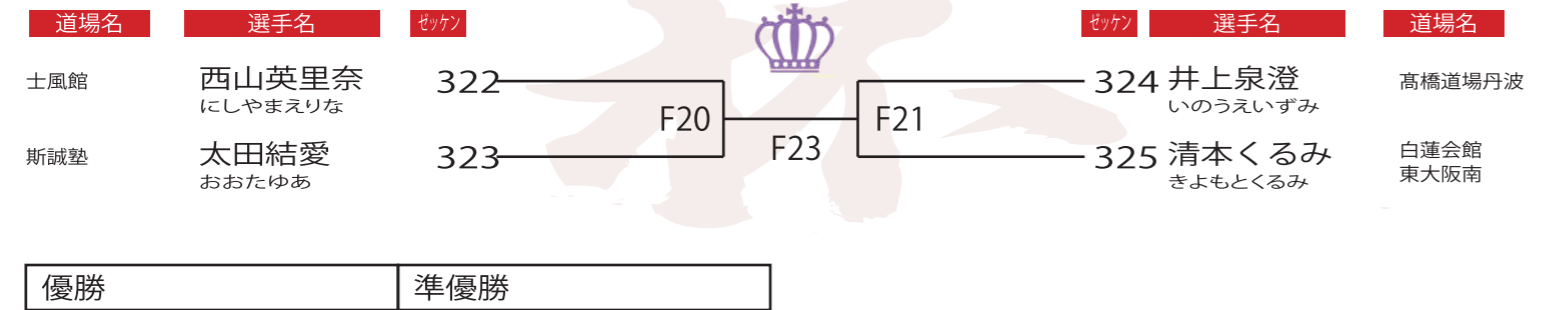

ゴールデンルーキー 小学4年生女子の部 2名 Bコート

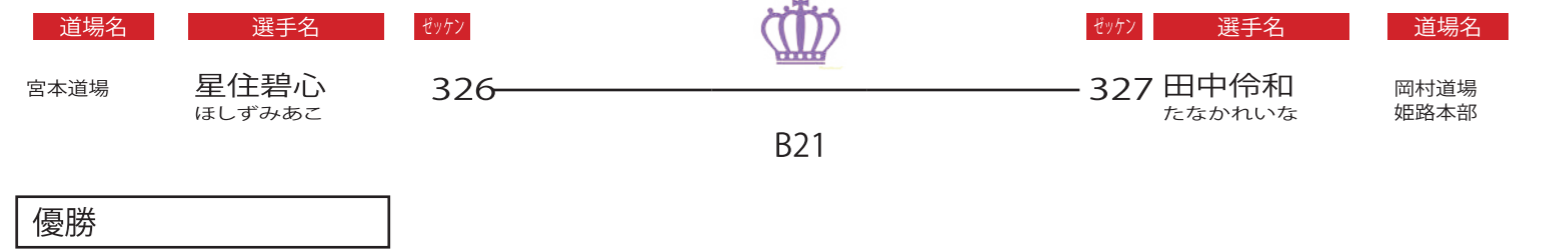

第12回甲子園杯空手道選手権大会

ゴールデンルーキー 小学6年生女子の部 9名 Eコート

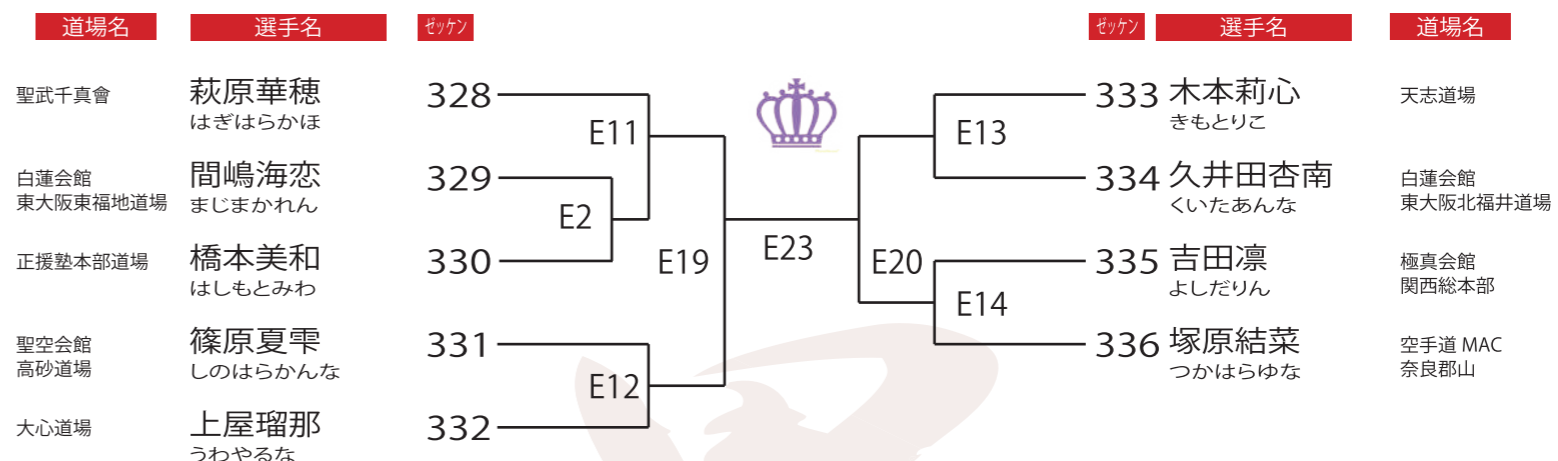

ゴールデンルーキー 中学2年生女子-50kgの部 2名 計量あり Dコート



ゴールデンルーキー 小学1年生男子の部 15名 Aコート

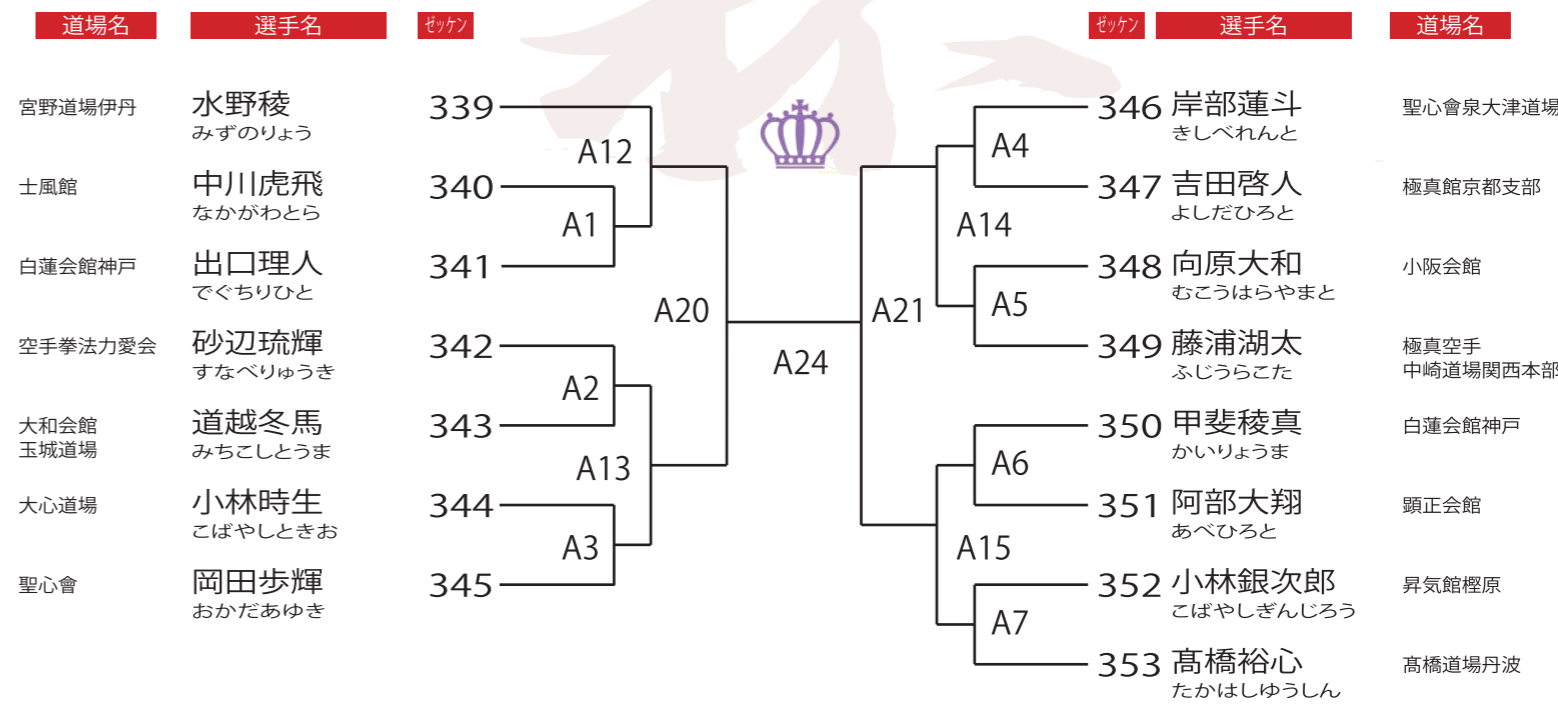

第12回甲子園杯空手道選手権大会

ゴールデンルーキー 小学2年生男子の部 18名 Bコート

道場名	選手名	セッケン	セッケン	選手名	道場名
宮野道場伊丹	池田栄徳 いけだえいとく	354	B3	363 元木奏汰 もとぎそうた	善心会
勇誠会井上道場	福田宝 ふくだたから	355	B1	364 平田陸人 ひらたりのと	勇誠会井上道場
極真空手 中崎道場関西本部	和田泰佑 わだたいすけ	356	B11	365 川村春瑠 かわむらほる	至道会館
昇気館椋原	小林金太郎 こばやしきんたろう	357	B4	366 松島幸之友 まつしまこうのすけ	宮本道場
晃哲會下川道場	加藤大虎 かとうおおが	358	B17	367 柳野潤也 やのじゅんや	誠流塾草津
空手道オッス会	福田葵生 ふくだあおい	359	B5	368 加藤大河 かとうたいが	晃哲會下川道場
大心道場	奥村悠太 おくむらゆうた	360	B12	369 山本結斗 やまもとゆいと	空手道 MAC 奈良郡山
成心會	谷口琉暉 たにくちるき	361	B6	370 谷口莉暉 たにくちりき	成心會
善心会	武内新 たけうちあらた	362	B2	371 山本琉蒼 やまもとるあ	善心会

優勝: 池田栄徳 (いけだえいとく) 354
準優勝: 加藤大虎 (かとうおおが) 358
第3位: 加藤大河 (かとうたいが) 368
第3位: 山本結斗 (やまもとゆいと) 369

ゴールデンルーキー 小学3年生男子の部 28名 Cコート

道場名	選手名	セッケン	セッケン	選手名	道場名
岡村道場 姫路本部	増田蒼助 ますだそうすけ	372	C13	386 向原碧人 むこうはらあおと	小阪会館
晃哲會下川道場	井澤勇将 いざわゆうま	373	C1	387 脇大晴 わきたいせい	空手道 MAC 奈良郡山
森上道場 播磨東	山口寛人 やまぐちひろと	374	C21	388 丸尾廉峨 まるおこうが	宮本道場
真盟会館和泉	池添徠斗 いけぞえらいと	375	C2	389 西谷莉希斗 にしたにりきと	空手拳法力愛会
白蓮会館和歌山	鳥井優心 とりいゆうしん	376	C14	390 古吟終真 こぎんしゅうま	阿部道場
誠會	住養生輝 すみいぶき	377	C3	391 三浦迅 みうらじん	昇気館椋原
大心道場	秦惇仁 はたあつひと	378	C25	392 浅野颯太 あさのそうた	白蓮会館 羽曳野
大空會旭	川田一護 かわたいちご	379	C4	393 阿部空翔 あべかいと	顕正会館
至道会館	土屋和輝 つちやかずき	380	C15	394 木村直輝 きむらなおき	内田塾総本部
真盟会館泉佐野	中山蓄我 なかやまらいが	381	C5	395 矢野亜利 やのあり	岡村道場 神戸東本部
空研塾西田道場	玉城颯乃佑 たましろりゅうのすけ	382	C22	396 東野結斗 ひがしのゆいと	正流会館
誠流塾	木村友哉 きむらともや	383	C6	397 齊藤健正 さいとうけんせい	誠流塾
空手道 MAC 奈良学園前	前田悠杜 まえだはやと	384	C16	398 葛城幸輝 かつらぎこうき	空手道 MAC 奈良郡山
白蓮会館南道場	柳生海翔 やぎゅうかいと	385	C17	399 松原徳汰 まつばらなるた	谷川道場

優勝: 池田栄徳 (いけだえいとく) 354
準優勝: 加藤大虎 (かとうおおが) 358
第3位: 加藤大河 (かとうたいが) 368
第3位: 山本結斗 (やまもとゆいと) 369

第12回甲子園杯空手道選手権大会

ゴールデンルーキー 小学4年生男子の部 16名 Dコート

道場名	選手名	セッケン	セッケン	選手名	道場名
岡村道場 姫路本部	田中悠基 たなかゆうき	400	D1	408 石川朔久 いしかわさく	白蓮会館南道場
真正会小野道場	元井悠清 もといゆうせい	401	D9	409 吉田唯人 よしだゆいと	岡村道場 姫路本部
極真会館 関西総本部	池田勝揮 いけだまさき	402	D2	410 戸田拳己 とだけんき	西田道場
宮本道場	大野耆虎 おおのかずとら	403	D13	411 大野耆獅 おおのいっし	宮本道場
誠會	中山天翔 なかやまたかと	404	D3	412 朝比奈渉 あさひなわたる	極真会館 関西総本部
大心道場	安東真那斗 あんどうまなと	405	D10	413 石原銀聖 いしはらぎんせい	岡村道場 神戸東本部
空手道 MAC 奈良学園前	田中光 たなかひかる	406	D4	414 山中蒼介 やまなかそうすけ	聖武会館小野寺
宮本道場	宮内勝羽 みやうちとうば	407	D14	415 永畑透慈 ながはたとうじ	誠流塾

優勝: 池田栄徳 (いけだえいとく) 354
準優勝: 加藤大虎 (かとうおおが) 358
第3位: 加藤大河 (かとうたいが) 368
第3位: 山本結斗 (やまもとゆいと) 369

ゴールデンルーキー 小学5年生男子の部 21名 Fコート

道場名	選手名	セッケン	セッケン	選手名	道場名
白蓮会館 東大阪福地道場	河井蒼空 かわいそら	416	F6	427 田中陽太 たなかひなた	大心道場
宮野道場伊丹	小川大陽 おがわたいよう	417	F1	428 竹田祐翔 たけだゆうと	白蓮会館石橋
宮本道場	栗原凜 くりはらりん	418	F14	429 澤田颯亮 さわだそうすけ	真盟会館泉佐野
極真会館 関西総本部	片岡翔愛 かたおかとあ	423	F7	430 太田空雅 おおたこうが	勇輝会館
正援塾本部道場	前田惟人 まえだいと	420	F18	431 川田煌瑛 かわたこうえい	白蓮会館神戸
白蓮会館 東大阪南	清本昇汰 きよもとてんた	421	F8	432 樽見琉心 たるみりゅうしん	白蓮会館神戸
空手道オッス会	真鍋草太 まなべそうた	422	F2	433 柳野良介 やのりょうすけ	誠流塾草津
真盟会館泉佐野	佐々木琥太郎 ささきこたろう	419	F15	434 鈴木涼太 すずきりょうた	極真会館 関西総本部
極真会館 関西総本部	宮崎悠雅 みやざきゆうが	424	F3	435 瀬古隆生 せこりゅうせい	天志道場
白蓮会館石橋	緒方海翔 おがたかいと	425	F9	436 安本理来 やすもとりき	白蓮会館石橋
大心道場	渋谷泰陽 しぶやたいよう	426	F10		

優勝: 池田栄徳 (いけだえいとく) 354
準優勝: 加藤大虎 (かとうおおが) 358
第3位: 加藤大河 (かとうたいが) 368
第3位: 山本結斗 (やまもとゆいと) 369

第12回甲子園杯空手道選手権大会

ゴールデンルーキー 小学6年生男子の部 21名 Eコート

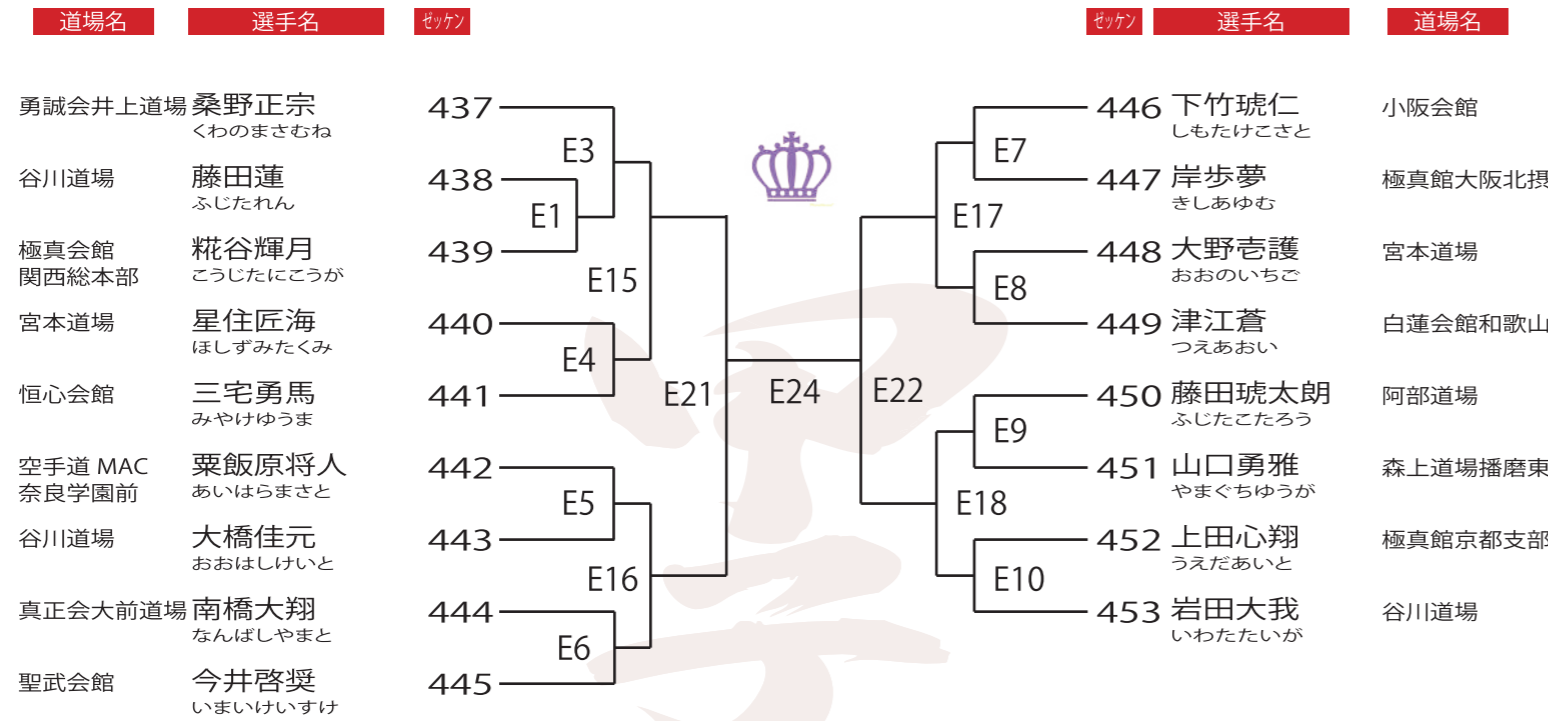

優勝	準優勝	第3位	第3位
----	-----	-----	-----

ゴールデンルーキー 中学1年生男子-45kgの部 6名 計量あり Bコート

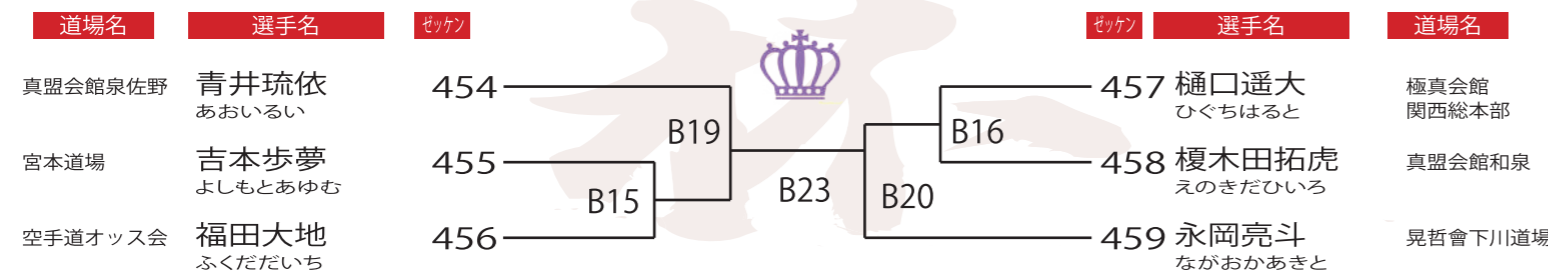

優勝	準優勝
----	-----

ゴールデンルーキー 中学2年生男子-50kgの部 4名 計量あり Dコート

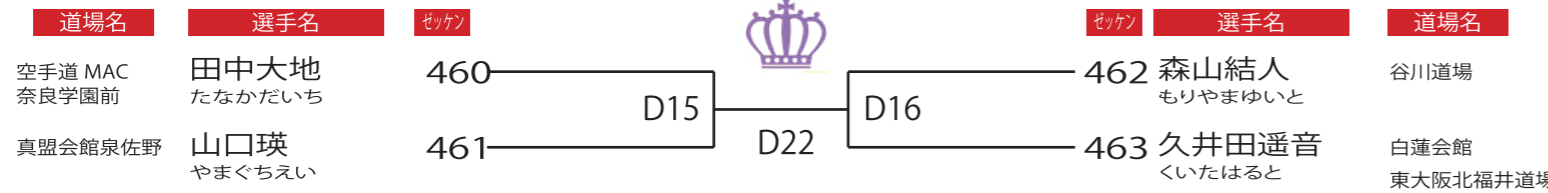

優勝	準優勝
----	-----

第12回甲子園杯空手道選手権大会

ゴールデンルーキー 中学2年生男子+50kgの部 3名 Dコート

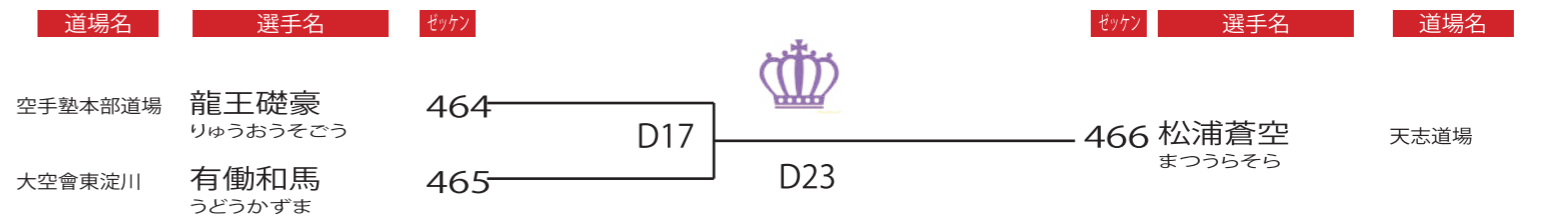

優勝

ゴールデンルーキー 中学3年生男子-55kgの部 4名 計量あり Dコート

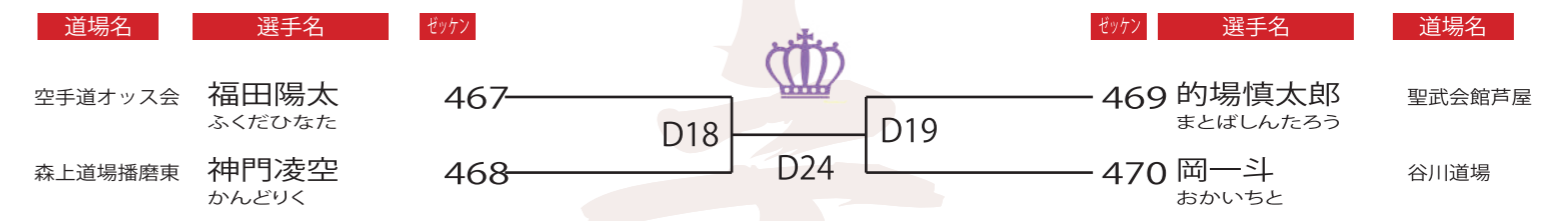

優勝	準優勝
----	-----

選抜クラス 幼年女子の部 2名 Aコート



優勝

選抜クラス 幼年男子の部 6名 Aコート

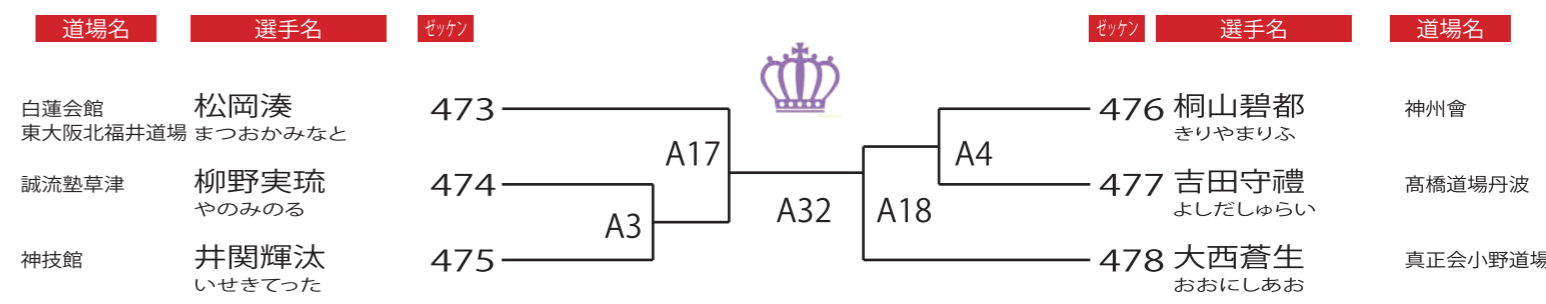

優勝	準優勝
----	-----

第12回甲子園杯空手道選手権大会

選抜クラス 小学1年生女子の部 4名 Aコート

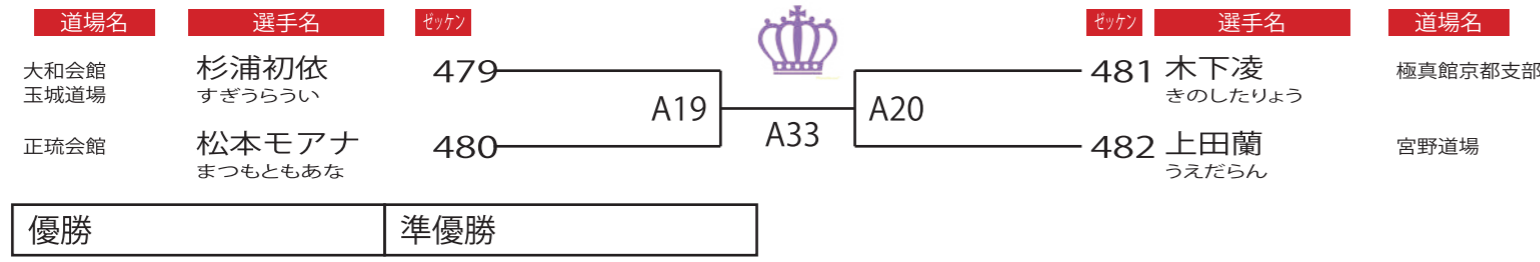

選抜クラス 小学2年生女子の部 6名 Aコート

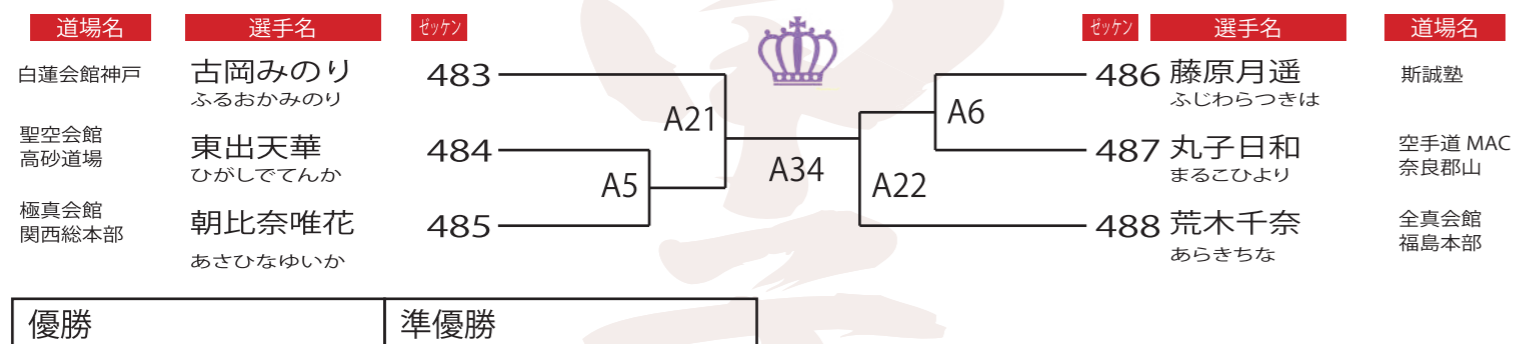

選抜クラス 小学3年生女子-29kgの部 5名 計量あり Aコート

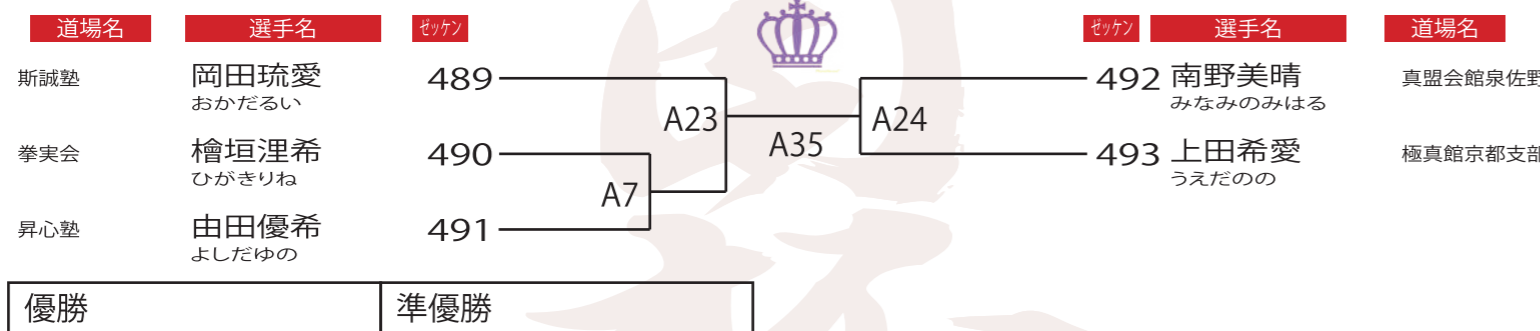

選抜クラス 小学3年生女子+29kgの部 2名 Aコート



選抜クラス 小学4年生女子-32kgの部 6名 計量あり Aコート

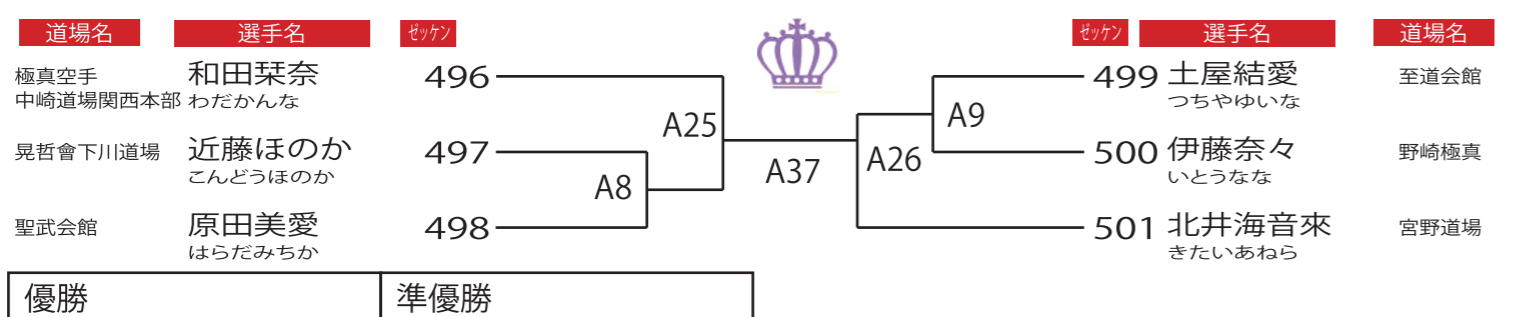

第12回甲子園杯空手道選手権大会

選抜クラス 小学4年生女子+32kgの部 7名 Aコート

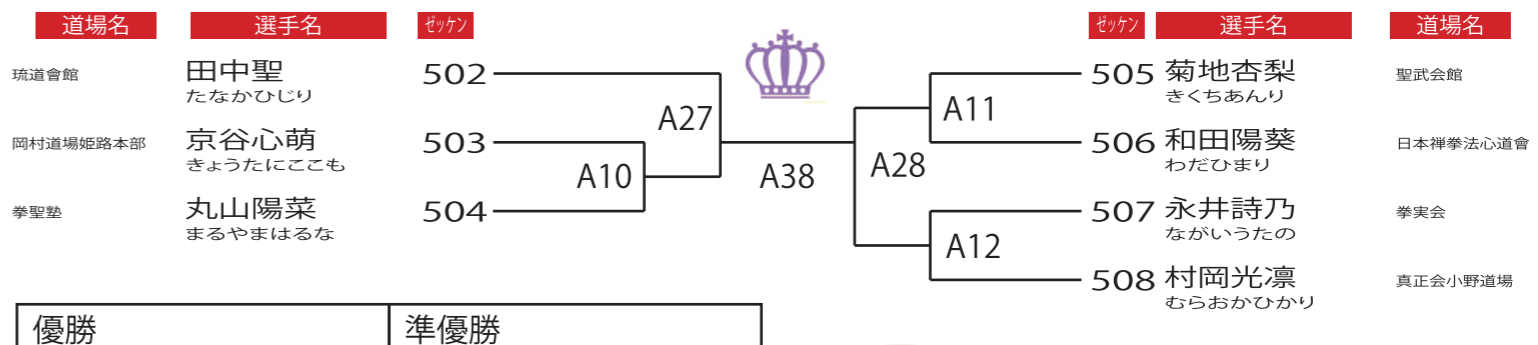

選抜クラス 小学5年生女子-37kgの部 10名 計量あり Aコート

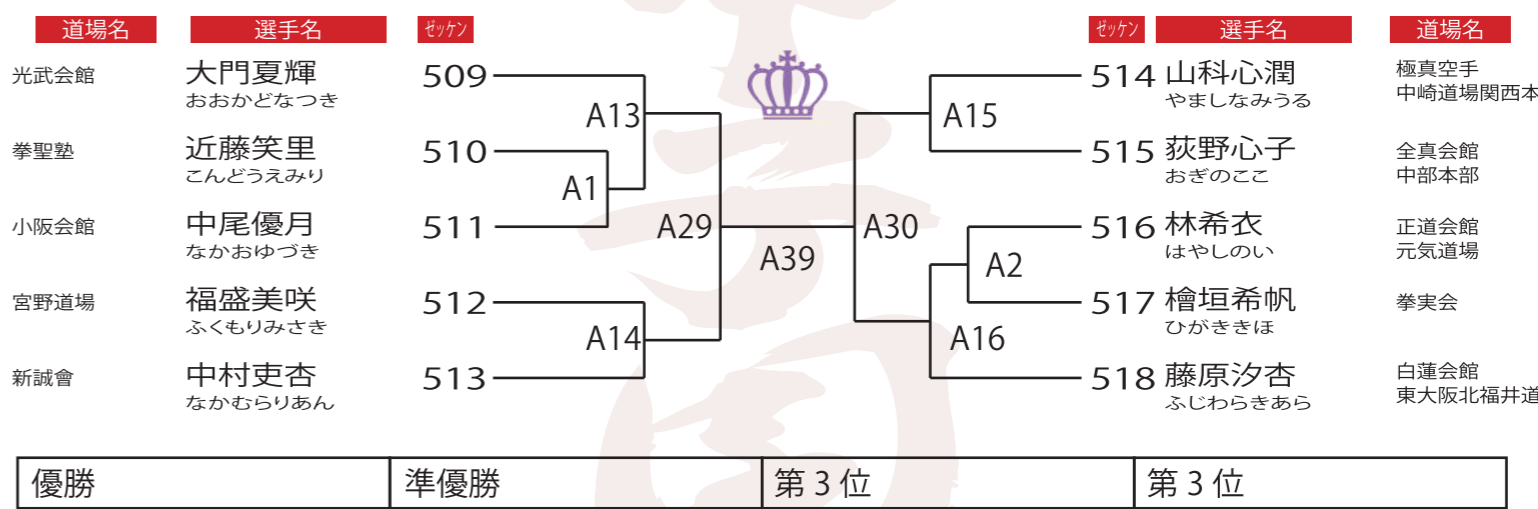

選抜クラス 小学6年生女子-42kgの部 6名 計量あり Cコート

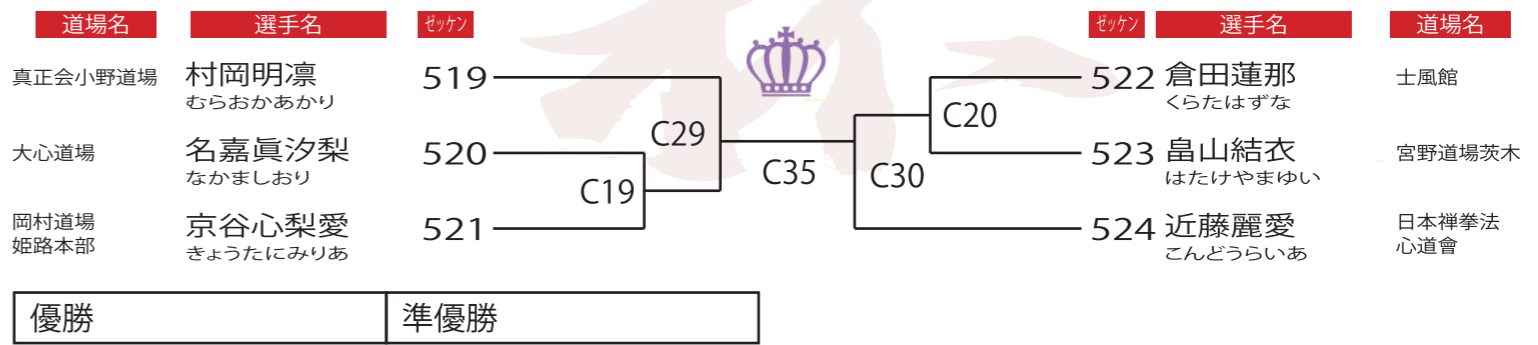

選抜クラス 小学6年生女子+42kgの部 6名 Eコート

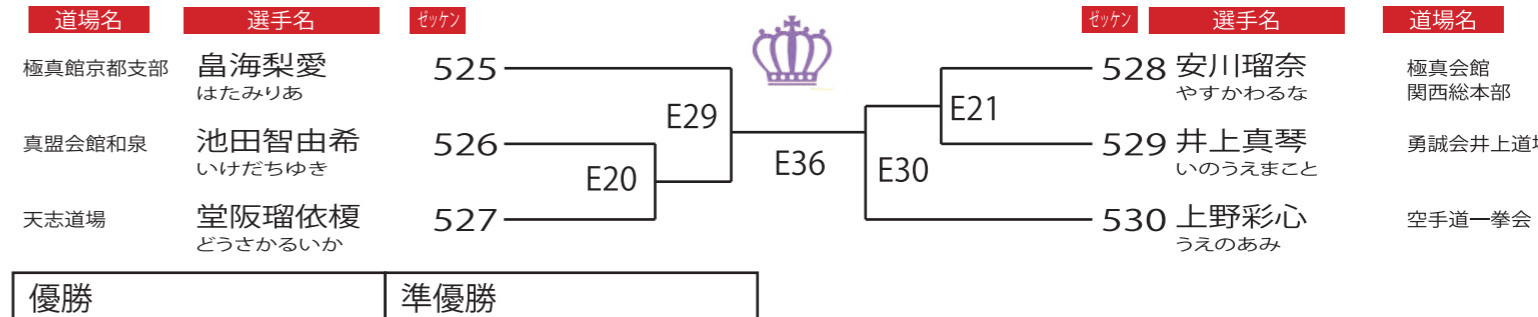

第12回甲子園杯空手道選手権大会

選抜クラス 中学1年生女子-44kgの部 7名 計量あり Eコート

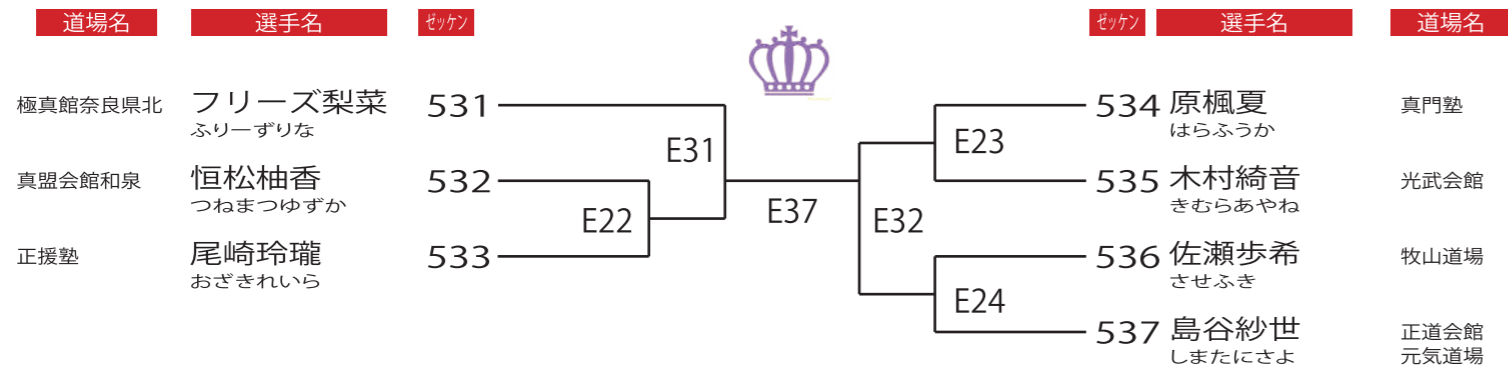

優勝 準優勝

選抜クラス 中学1年生女子+44kgの部 3名 Eコート

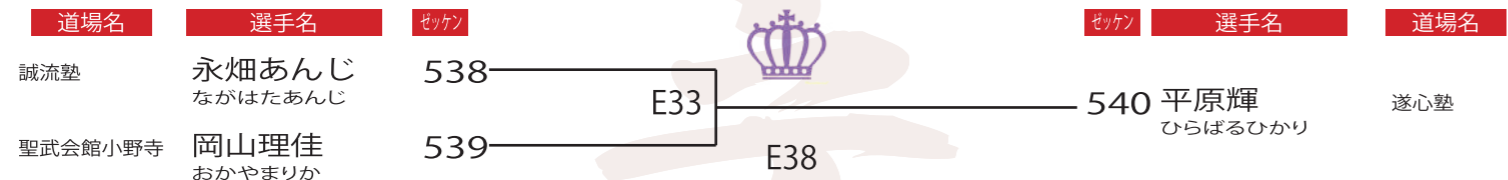

優勝

選抜クラス 中学2年生女子-49kgの部 3名 計量あり Fコート

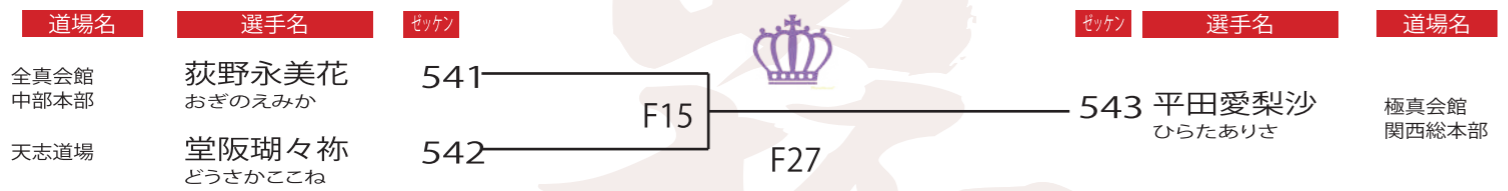

優勝

選抜クラス 中学2年生女子+49kgの部 5名 Bコート

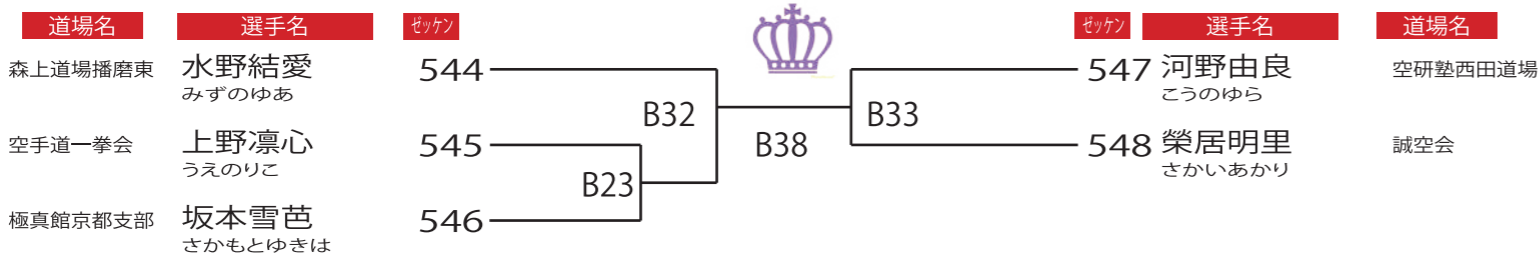

優勝 準優勝

第12回甲子園杯空手道選手権大会

選抜クラス 高校生女子-48kgの部 3名 計量あり Fコート

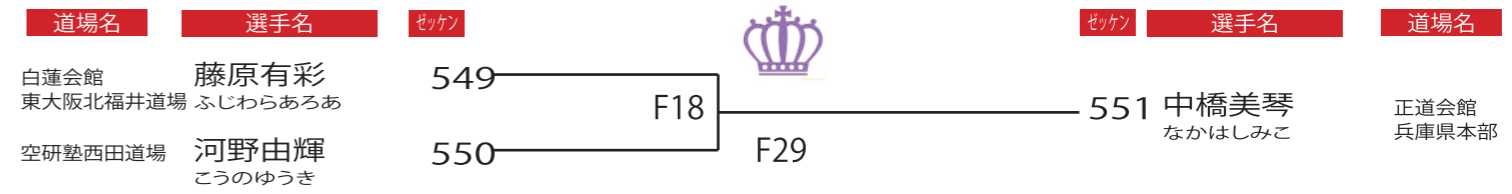

優勝

選抜クラス 高校生女子-55kgの部 4名 計量あり Fコート

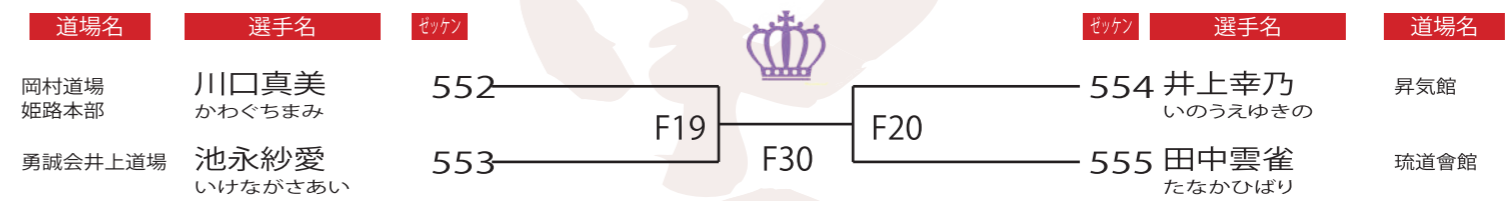

優勝 準優勝

選抜クラス 高校生女子+55kgの部 2名 Fコート



優勝

選抜クラス 小学1年生男子の部 8名 Bコート

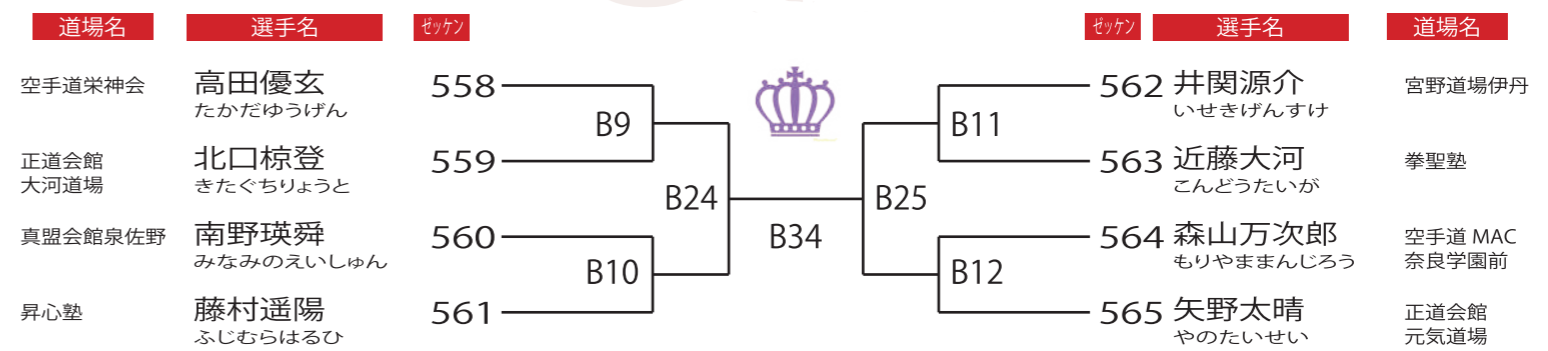

優勝 準優勝 第3位 第3位

第12回甲子園杯空手道選手権大会

選抜クラス

小学2年生男子の部

11名

Bコート

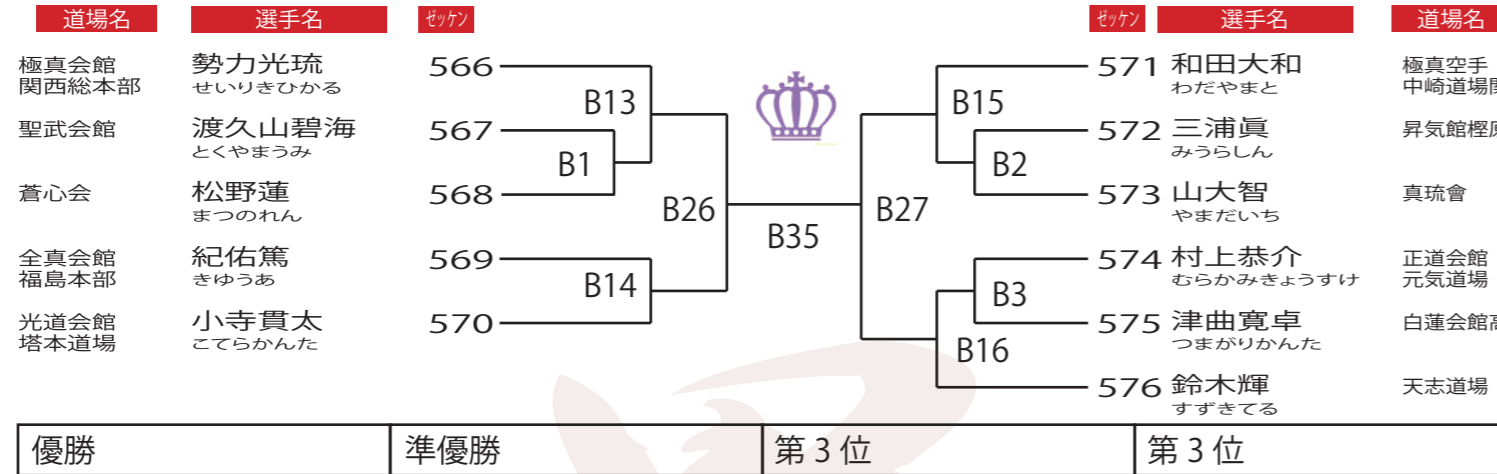

選抜クラス

小学3年生男子-29kgの部

13名

計量あり Bコート

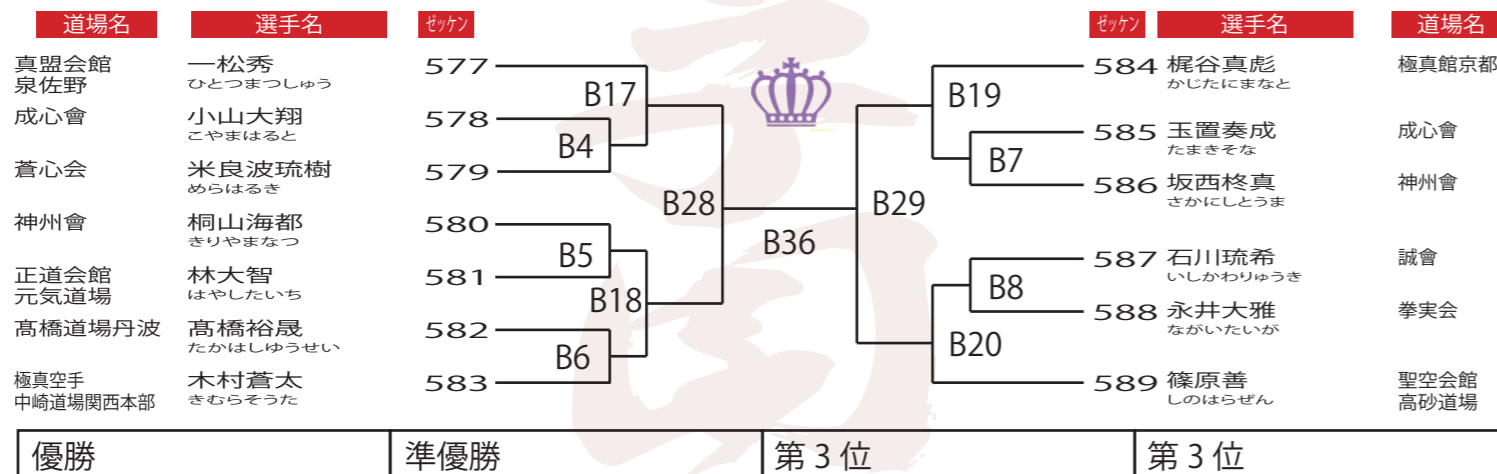

選抜クラス

小学3年生男子+29kgの部

6名

Bコート

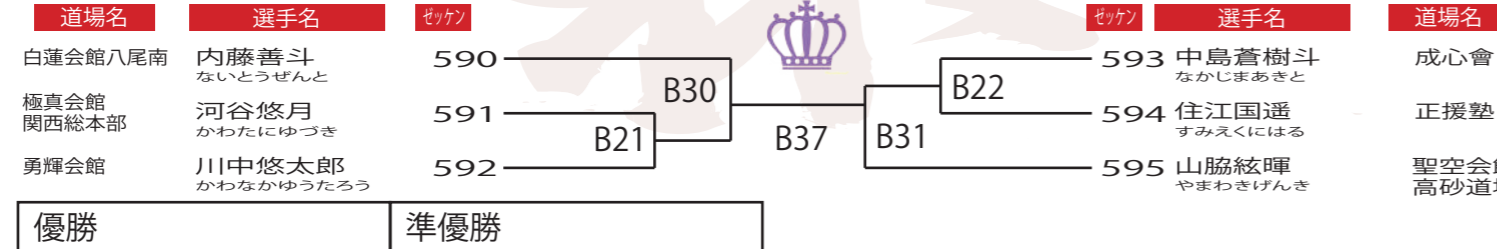

選抜クラス

小学4年生男子-32kgの部

10名

計量あり Cコート

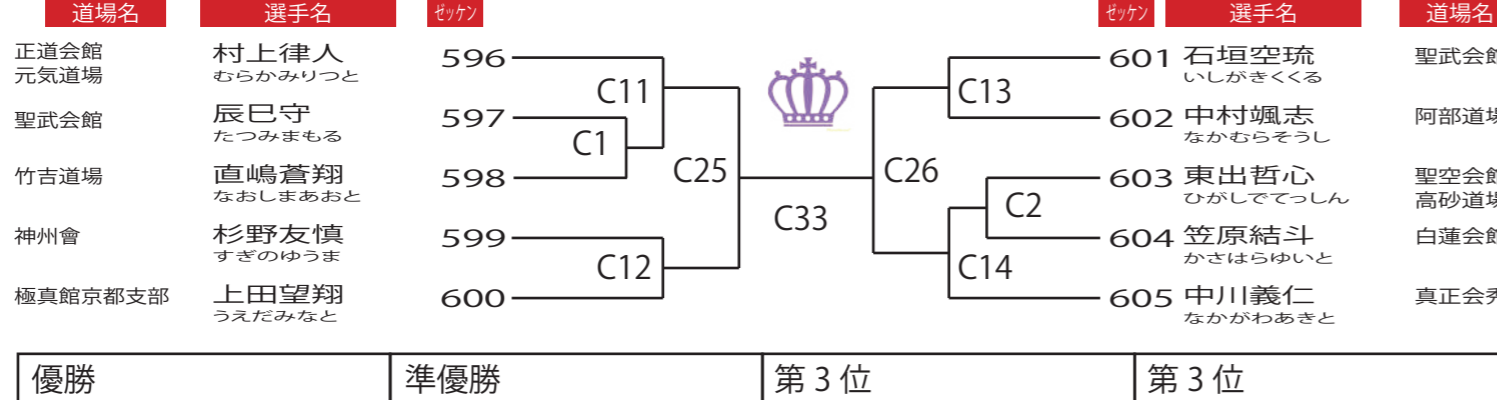

第12回甲子園杯空手道選手権大会

選抜クラス

小学4年生男子+32kgの部

14名

Cコート

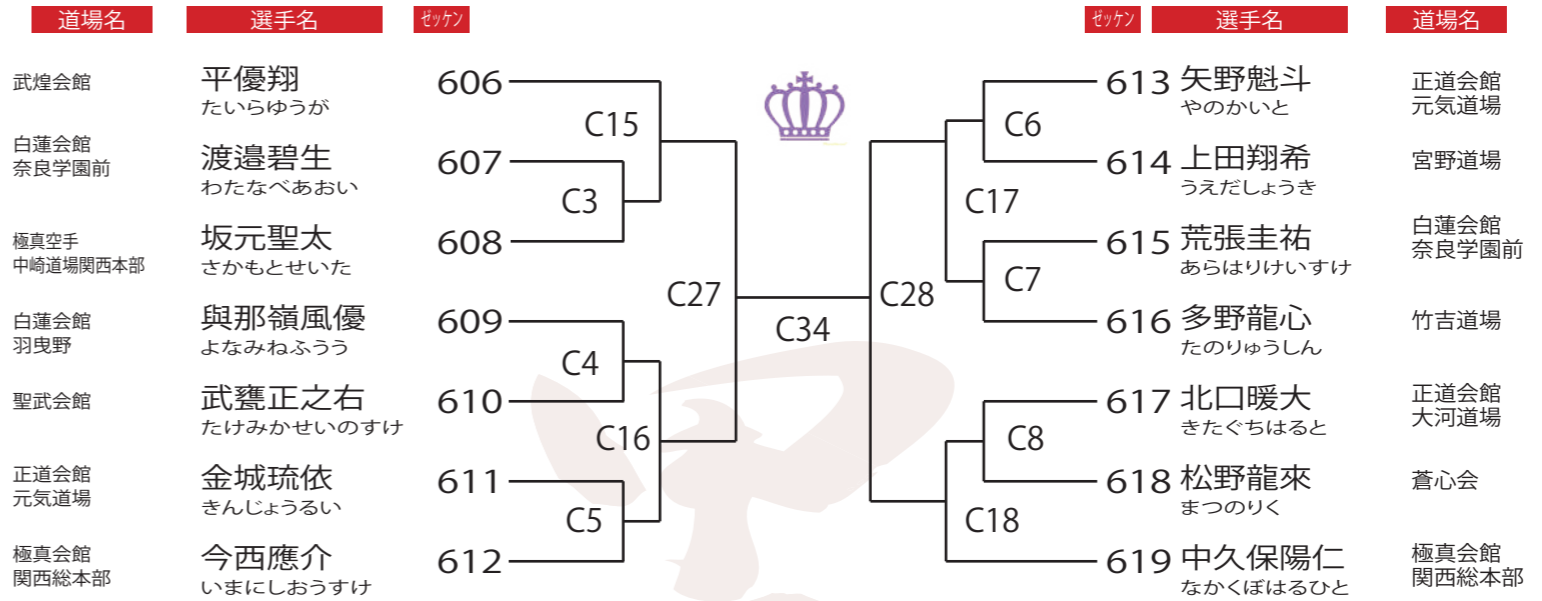

選抜クラス

小学5年生男子-37kgの部

23名

計量あり Dコート

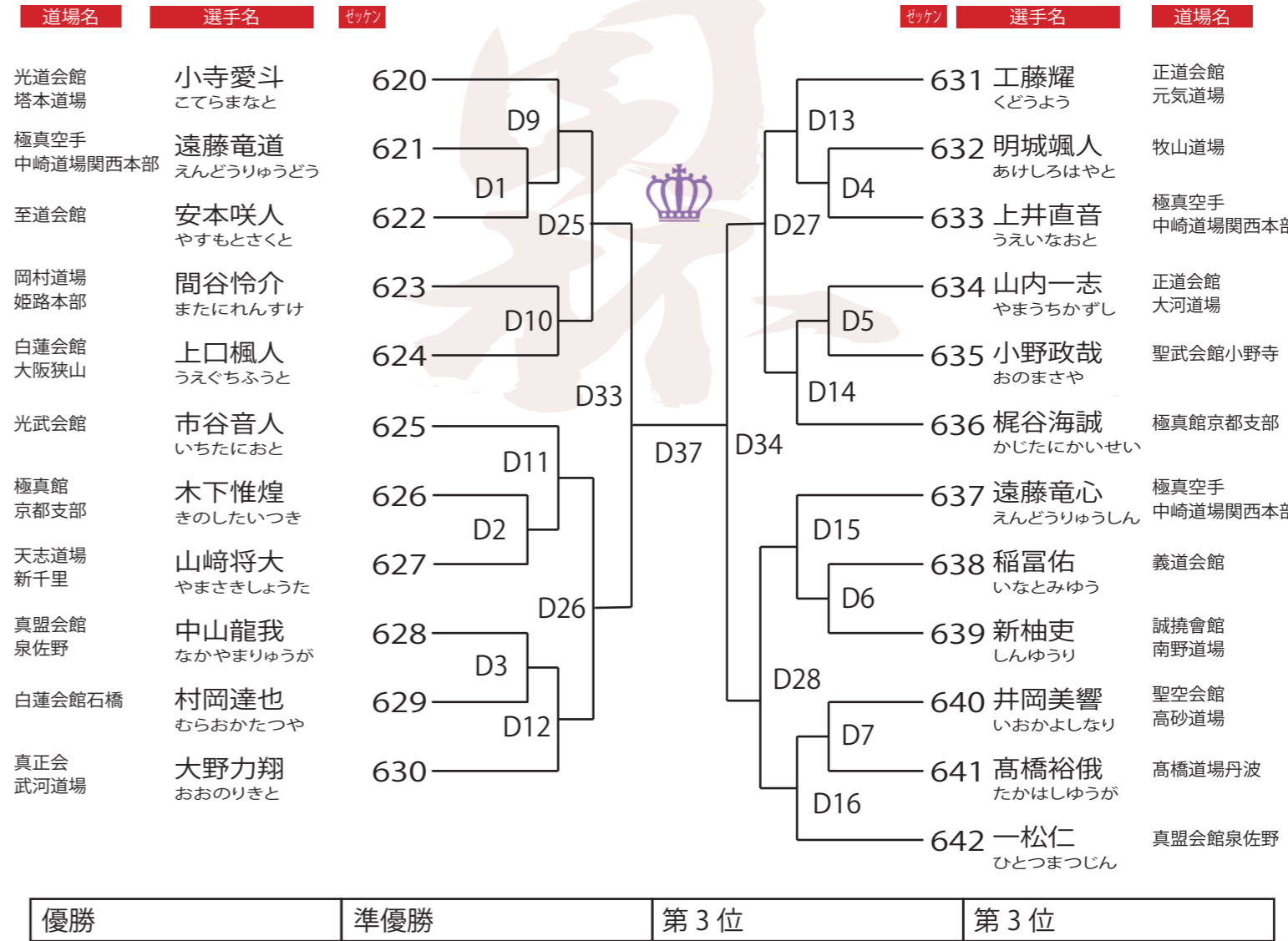

第12回甲子園杯空手道選手権大会

選抜クラス 小学5年生男子+37kgの部 17名 Dコート

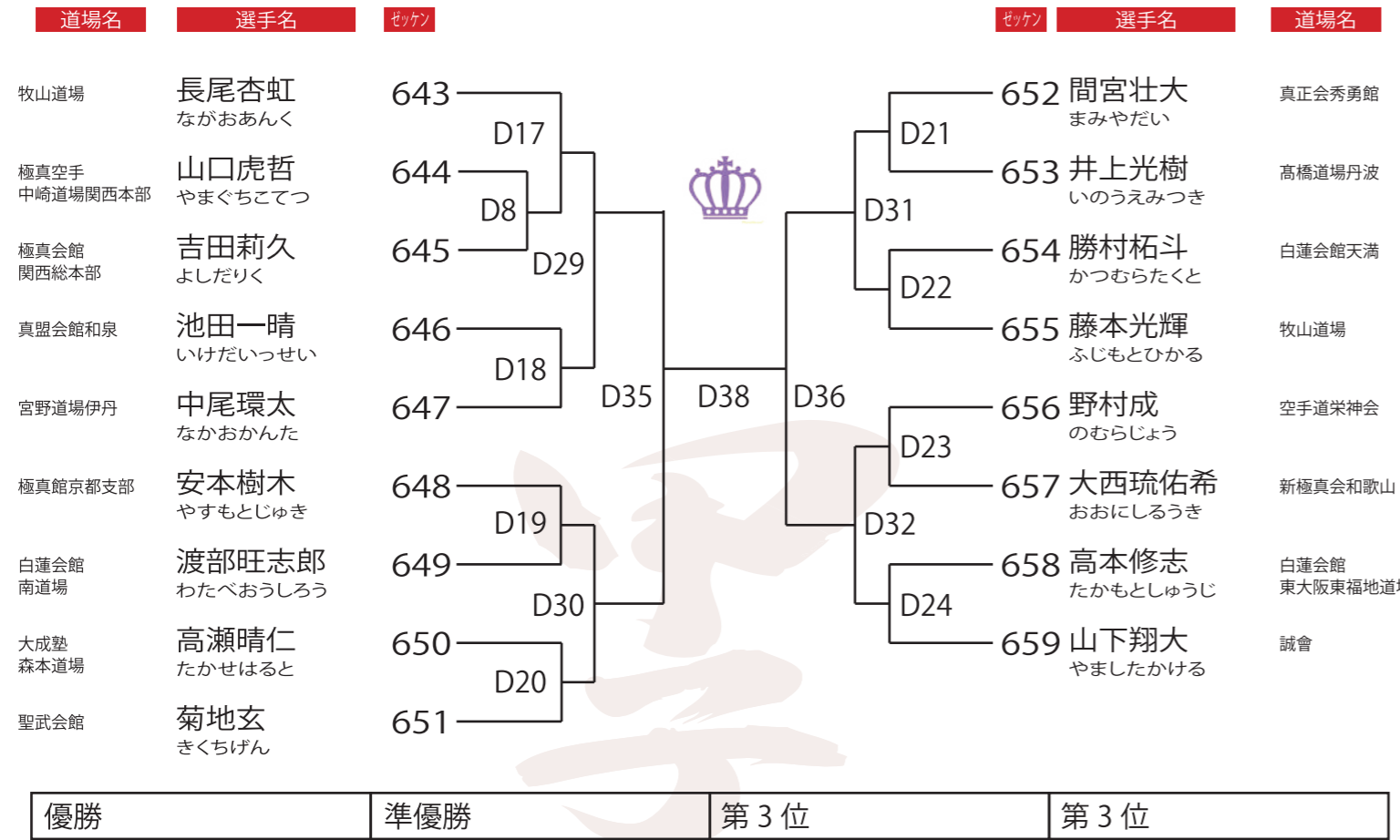

第12回甲子園杯空手道選手権大会

選抜クラス 小学6年生男子+42kgの部 11名 Eコート

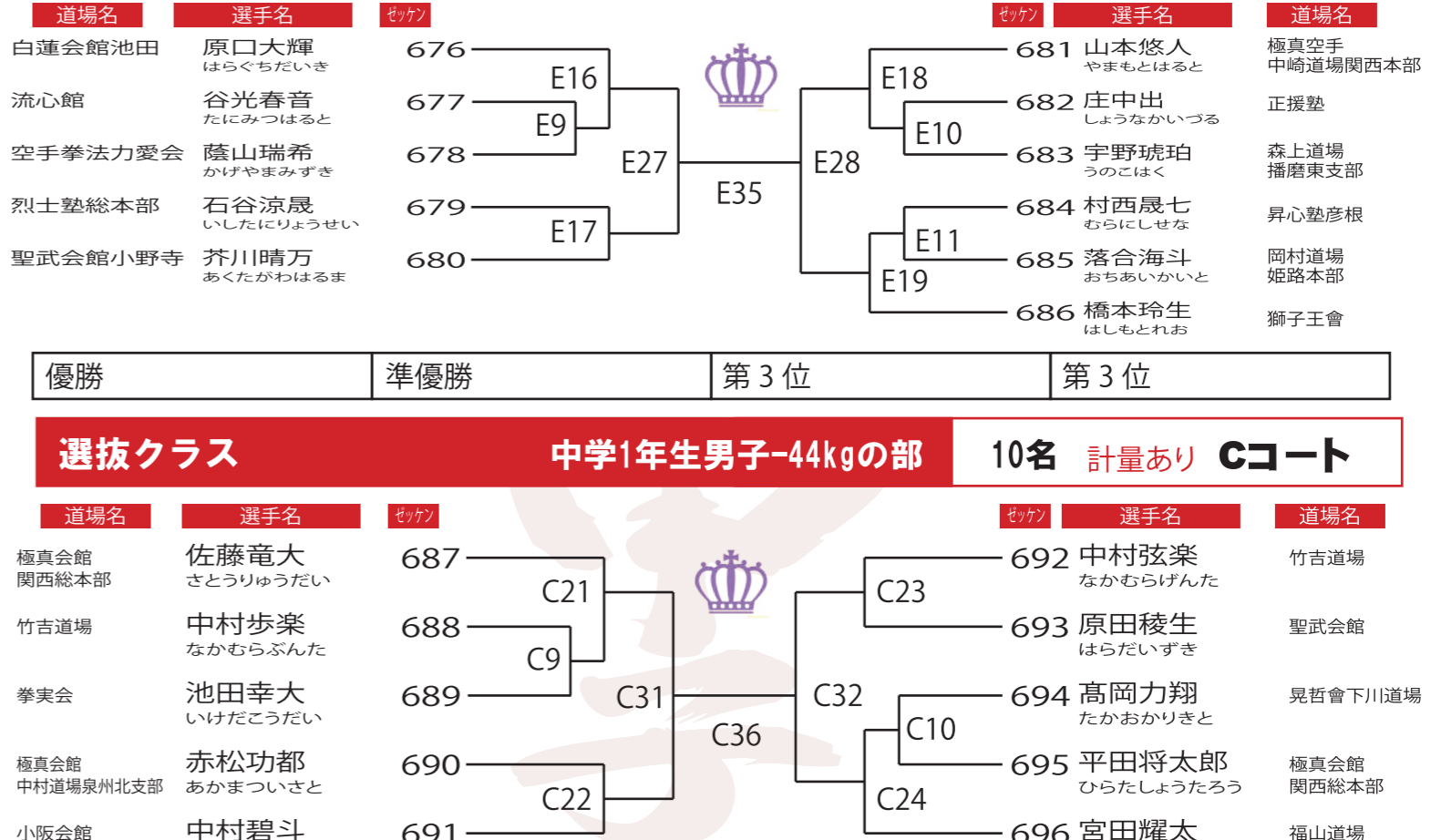

選抜クラス 小学6年生男子-42kgの部 16名 計量あり Eコート

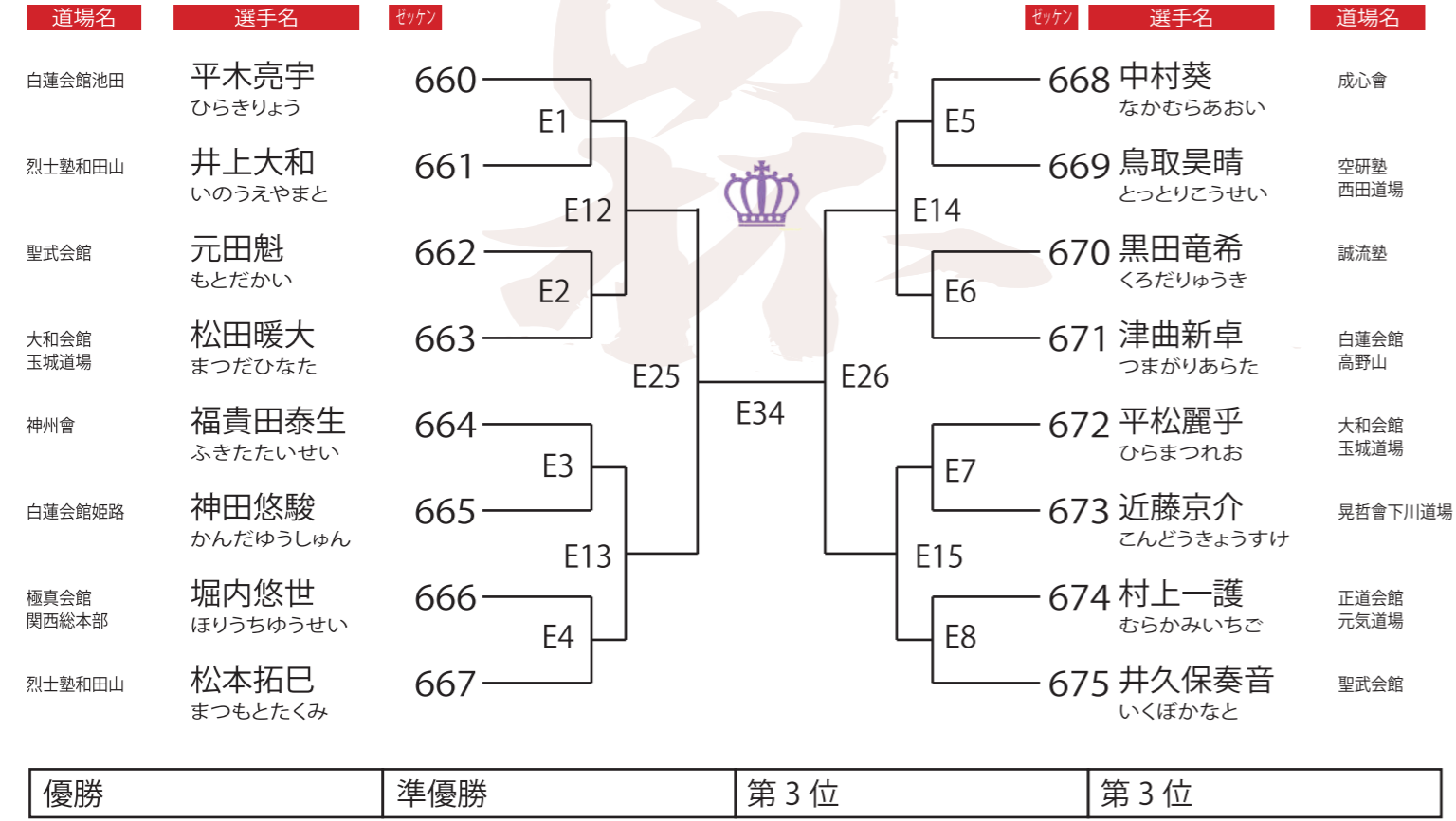

選抜クラス 中学1年生男子+44kgの部 10名 計量あり Fコート

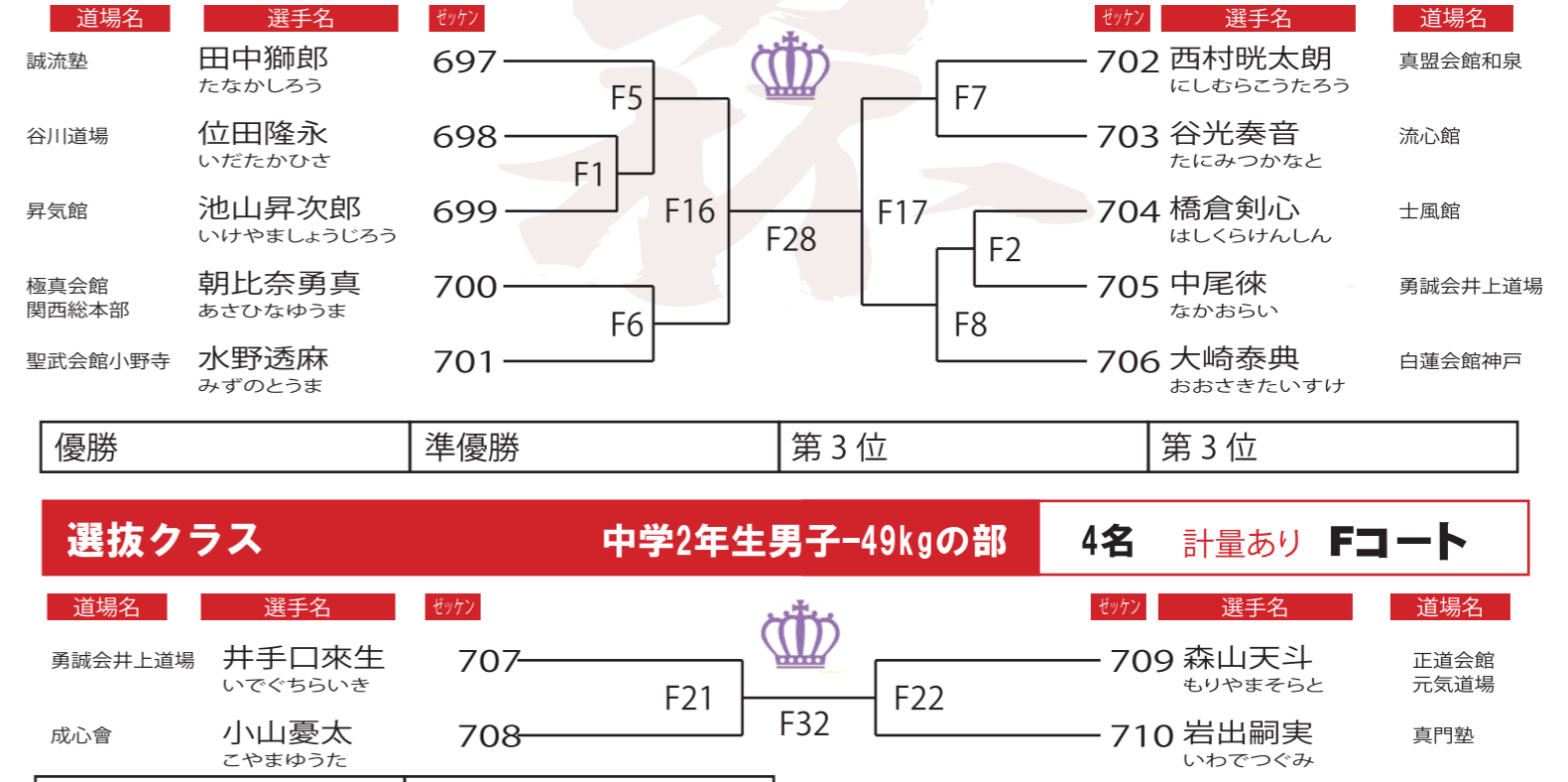

選抜クラス 中学2年生男子-49kgの部 4名 計量あり Fコート

